

Parkett

HARO[®]

Endlich zuhause



Willkommen bei HARO



Die Unternehmensleitung in der vierten und fünften Generation:
Peter Hamberger und Dr. Peter M. Hamberger

Seit fast 150 Jahren ist unser Familienunternehmen in der Holzbearbeitung tätig. Aus Liebe zum Naturprodukt Holz sowie aus einem hohen Qualitätsbewusstsein heraus, haben wir uns zu Deutschlands führendem Parketthersteller entwickelt. Unsere Markenböden faszinieren Menschen in über 90 Ländern der Welt. Als familiengeführtes Traditionsunternehmen ist dabei die Verpflichtung zu nachhaltigem Handeln ein selbstverständlicher Teil unserer Unternehmensgrundsätze ebenso wie die dauerhafte Erhaltung einer hohen Innovationskraft. Auf diesen Grundlagen

haben wir ein einzigartiges Parkettsortiment gestaltet, aus dem Sie sich für Ihr Zuhause ein passendes Stück natürliche Lebensqualität aussuchen können. Unabhängig davon, ob Sie sich für die handwerklich hergestellten Premiumböden unserer parkettmanufaktur by HARO oder für unsere HARO Landhausdielen und Schiffsböden mit einer Vielzahl an unterschiedlichen Oberflächen begeistern, wünschen wir Ihnen viel Freude bei der Wahl Ihres Traumbodens. Lassen Sie sich von unserer Leidenschaft für Parkettböden inspirieren.



HARO PARKETT Elegant Line	8
HARO PARKETT Classic Line	30
HARO PARKETT Natural Line	46
HARO PARKETT Natural Color Line	68
parkettmanufaktur by HARO	86
HARO Stabparkett	100
HARO PARKETT Sortimentsübersicht	102
Technik Verlegung Zubehör	114



Noch mehr Informationen zu unserem attraktiven Produktsortiment finden Sie auf unserer Homepage.

Wir schaffen Lebensqualität



Mit unseren Parkettböden schaffen wir die Grundlage für außerordentliche Lebensräume. Geprägt von Qualität und Natürlichkeit können wir Ihnen ein Sortiment von großer Vielfalt anbieten: für jeden Anspruch finden Sie bei uns den passenden Boden. Um Ihnen die Auswahl leichter zu machen, haben wir unser Angebot in vier Parkettwelten aufgeteilt: Die Elegant Line umfasst ruhige Böden für eine elegante Wohnatmosphäre von repräsentativer Eleganz. In der Classic Line finden Sie unsere Bodenklassiker für zeitloses Wohnen – passend zu allen Einrichtungsstilen. Unsere Natural Line sind lebhaftere Böden für ausdrucksstarkes Wohnen mit abwechslungsreicher Natürlichkeit. Die Natural Color Line fasst farbige, natürliche Böden für eine trendige Wohnatmosphäre zusammen. Und für die gehobenen Ansprüche sind die Böden der parkettmanufaktur by HARO die erste Wahl.

Warum HARO PARKETT?

1 Optik

Als Deutschlands Parketthersteller Nummer Eins bieten wir Ihnen eine riesige Auswahl an Premium-Parkettböden für jeden Anspruch und für jeden Geschmack – und das natürlich stets auf der Höhe der Zeit.

2 Qualität

Sie ist die Basis für unser Unternehmen und unsere Parkettböden. Qualität made in Germany, auf die Sie sich in Ihrem Zuhause tagtäglich verlassen können.

3 Innovation

Der Wille zur permanenten Verbesserung ist der Antrieb für unsere Neuentwicklungen. Als führender Parketthersteller sehen wir uns in der Rolle des Innovationsmotors für die gesamte Branche.

4 Nachhaltigkeit

Fest verwurzelt in unserer bayerischen Heimat widmen wir uns mittlerweile in der vierten und fünften Generation dem natürlichen Rohstoff Holz. Diese hohe Kompetenz spüren Sie auf jedem Quadratmeter HARO PARKETT.





HARO PARKETT 4000
Landhausdielen
ACHATEICHE
strukturiert 4V

8 | ELEGANT LINE



Elegant Line

Ruhig. Natürlich. Repräsentativ.

HARO PARKETT Landhausdielen und Schiffsböden der Elegant Line vermitteln in jedem Ambiente eine repräsentative Eleganz mit ruhiger Optik. In ausgesuchten Sortierungen erhältlich sind sie der Inbegriff gehobener Lebensart.



HARO PARKETT 4000
Landhausdiele
AMERIKANISCHER NUSSBAUM
MARKANT
4V

Gediegene Eleganz für ein Mehr an Wohlgefühl.

Nussbaum gehört zu den Hölzern, die in den letzten Jahren nicht nur im Möbelbereich eine Renaissance feiern durften. Dass das ansprechende Holz mit seiner eleganten Maserung auch als Bodenbelag erste Wahl ist, beweist ein Blick auf unsere Landhausdielen Amerikanischer Nussbaum in der Sortierung Markant. Welche Böden Ihnen ebenfalls gefallen könnten? Diese hier zum Beispiel:



**Großzügig, von klarer und eleganter Ausstrahlung:
Landhausdielen**

HARO PARKETT Landhausdielen sind der Klassiker für anspruchsvolle Räume – und solche, die es werden wollen. Mit ihrem überzeugenden Format von 180 x 2200 mm, bzw. 173 x 2200 mm in der Serie 4000, sind sie bestens geeignet zur Aufwertung jedes Interieurs. Für viele gelten die klaren Linien der Landhausdielen als Inbegriff des Parkettbodens schlechthin. Andere sind von den schier endlosen Möglichkeiten der Innenraumgestaltung begeistert.

Neue Kraft für neue Wohngefühle.

Unsere Landhausdielen Thermoeiche Forte gehören zum kraftvollsten, was wir Ihnen anbieten können. Mit ihrer Tiefe, ihrem eleganten Ausdruck und der aufwendigen Verarbeitung mit strukturierter Oberfläche und vierseitiger Fase verwandeln Sie jeden Raum in ein Refugium der besonderen Art. Sie möchten sich noch mehr inspirieren lassen? Dann sollten Sie einen Blick auf diese Böden werfen:

1



2



3



- 1 Landhausdielen
CANADISCHER AHORN EXKLUSIV
- 2 Landhausdielen
ESCHE FANCY
strukturiert 2V
- 3 Landhausdielen Toscana
AMERIKANISCHER NUSSBAUM

HARO PARKETT 4000
Landhausdielen
THERMOEICHE FORTE
strukturiert
4V



Für das Leben auf der exklusiven Seite.

Zweimal Eiche, zweimal die helle Freude am exklusiven Leben auf einem ausgesuchten Parkett, an dem Sie fast ein Leben lang Freude haben werden. Denn sowohl die Landhausdielen Eiche weiß als auch die Landhausdielen Eiche gelten zu Recht als zeitlose Klassiker der eleganten Art. Die ideale Grundlage in jeder Räumlichkeit und für jeden Einrichtungsstil.





HARO PARKETT 4000
Landhausdielen
EICHE
EXKLUSIV
strukturiert 4V

Der Bodenschatz zu Ihren Füßen.

Der Inbegriff kraftvoller Natürlichkeit von überzeugendem Understatement: HARO PARKETT Eiche. Links im Bild in der Sortierung Exklusiv mit ihrer feinen Holzstruktur und eleganten Holzmaserung. Rechts im Bild eine gekalkte Eiche, deren Maserung durch die zurückhaltende Strukturierung in Kombination mit der hellen Betonung der Holzporen eine dezente Tiefe erhält.



HARO PARKETT 4000
Landhausdiele
EICHE
EXKLUSIV



HARO PARKETT 4000
Landhausdielen
EICHE GEKALKT
strukturiert



Das Lebensgefühl von heute.

Strukturierung und die 4-seitige Fase schaffen eine natürliche Tiefe. Die moderne Farbigkeit des Eichenholz-Klassikers sorgt für einen souveränen Auftritt mit Aha-Effekt. Ästhetik neu interpretiert – für mehr Wärme, Natürlichkeit und Klarheit.

HARO PARKETT 4000
Landhausdiele
EICHE STEINGRAU
MARKANT
strukturiert 4V

Zeitlose Schönheit mit faszinierender Tiefe.

Dunkler Parkettboden ist in jedem Raum ein Statement des luxuriösen Lebens. Sowohl die Landhausdielen Thermoescche Mezzo, strukturiert mit vierseitiger Faser als auch die kleine Landhausdielen Toscana Achateiche Markant, ebenfalls strukturiert und mit 2-seitiger Längsfaser versehen, verstehen sich als sinnlicher Blickfang.





HARO PARKETT 4000
Landhausdielen Toscana
ACHATEICHE
MARKANT
strukturiert 2V

Für Ihre mediterranen Momente:
HARO PARKETT Landhausdielen Toscana

Verwandeln Sie Ihre Räume in Lebensräume – mit Landhausdielen im kompakten Format Toscana verlegen Sie mediterranen Flair in Ihren vier Wänden. Mit ihren eleganten Maßen von 120 x 1000 mm erinnern die Dielen fast an das klassische Stabparkett. Die Längsfase der Dielen betont zudem die schlanke Optik und verleiht jedem Raum eine faszinierende Optik.

Wohnmomente in Eiche.

Unser HARO PARKETT Schiffsboden Achateiche Trend strukturiert verbindet lebendige Natürlichkeit mit der ausdrucksstarken Faszination der wertvollen Achateiche. Mehr Inspirationen für attraktive Schiffsböden? Dann sollten Sie auch einen Blick auf diese Empfehlungen werfen:

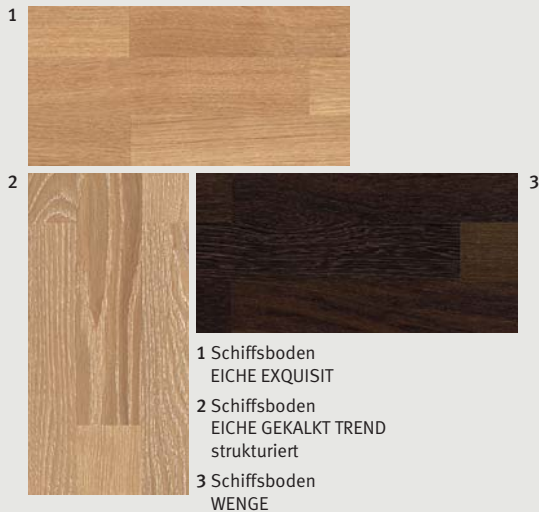

HARO PARKETT 4000
Schiffsboden
ACHATEICHE
TREND
strukturiert



Lebendig und modern: Schiffsboden

HARO PARKETT Schiffsboden ist gekennzeichnet von lebendiger Optik und attraktiven Sortierungen. Seine Dielen sind auf den ersten Blick durch die drei nebeneinander liegenden Deckelemente zu erkennen. Erhältlich im Format 180 x 2200 mm steht Ihnen eine große Palette an unterschiedlichen Holzarten und Oberflächen zur Verfügung, die für einen überzeugenden Auftritt in jedem Raum sorgen.

Edel. Elegant. Und von Natur aus ein Designboden.

Der lebendige Ausdruck des Schiffsbodens ergänzt sich bestens mit der nicht minder anziehenden Optik des Amerikanischen Nussbaums. Gerade in ruhiger angelegten Räumen wie beispielsweise dem Schlafzimmer setzen Sie so gekonnte Design-Akzente.

HARO PARKETT 4000
Schiffsboden
AMERIKANISCHER
NUSSBAUM
EXQUISIT/TREND





HARO PARKETT 4000
Schiffsboden
EICHE WEISS
EXQUISIT
strukturiert

Manchmal muss es einfach repräsentativ sein.

Unsere Schiffsböden Eiche Weiß Exquisit und Eiche Exquisit verbinden das Beste aus zwei Welten: den lebendig-modernen Ausdruck von Schiffsböden mit der repräsentativen Ruhe, die unsere Premium-Sortierung Exquisit ausstrahlt. Dass es sich dabei um keinen Widerspruch handelt, erkennen Sie auf den ersten Blick.



HARO PARKETT 4000
Schiffsboden
EICHE
EXQUISIT
strukturiert

Lebendige Wärme –
eingefangen in vornehmem Parkett.

Warme rötlich-goldene Ausstrahlung – typisches Kennzeichen unseres Schiffsbodens Amerikanischer Kirschbaum Trend. Auf diesem Parkett fühlen Sie sich vom ersten Augenblick an heimisch. Unser Schiffsboden Bernsteineiche Exquisit/Trend hingegen ist das beste Beispiel für die luxuriöse Interpretation des Klassikers Eiche mit hoher repräsentativer Wirkung.

HARO PARKETT 4000
Schiffsboden
AMERIKANISCHER KIRSCHBAUM
TREND

Bodenpflege von heute: leicht und natürlich.



Reinigung und Pflege von Parkett ist heutzutage ganz einfach mit unserer natürlichen Bodenpflegeserie clean & green. Die innovativen und biologisch abbaubaren clean & green Produkte natural und active geben Sie einfach ins Wischwasser, nebel-feuchtet wischen – fertig. Zur einfachen Werterhaltung geölter Parkettböden einfach aquaOil pur auftragen.



HARO PARKETT 4000
Schiffsboden
BERNSTEINEICHE
EXQUISIT/TREND



HARO PARKETT 4000
Landhausdielen Toscana
EICHE
MARKANT
strukturiert 4V

30 | CLASSIC LINE



Classic Line

Lebenswelten der klassischen Art.

Unsere Dielen der Classic Line zeichnen sich durch ihre zeitlose Optik und eine klassische Natürlichkeit aus. So bilden diese Landhausdielen und Schiffsböden eine ansprechende Grundlage für Ihre Vorstellungen einer gemütlichen Lebensart auf ausgesuchtem Parkett.

In Holz verwandeltes Licht.

Mit ihrer 2-seitigen Fase erscheint die Landhausdielen Eiche lichtweiß strukturiert in der Sortierung Markant wie die Fortführung goldener Sonnenstrahlen in Ihren vier Wänden. Kein Wunder, dass dieses ausgesuchte Parkett in jedem Raum für eine ganz besondere Wohnatmosphäre sorgt.



HARO PARKETT 4000
Landhausdielen
EICHE LICHTWEISS
MARKANT
strukturiert 2V

HARO PARKETT 4000
Landhausdielen
EICHE CREMEWEISS GEKALKT
MARKANT
geschroppt 4V



Mehr als nur ein Parkettboden
von ausgesuchter Qualität.

Unsere Landhausdielen Eiche cremeweiß gekalkt ist ein Fest für alle Sinne: denn ihre geschroppte Oberfläche veredelt die Parkettdielen auf eine einmalige Art. Bei dieser traditionellen Methode der Holzbearbeitung wird mit Hilfe eines Hobels eine Designoberfläche mit ausgeprägten Höhen und Tiefen geschaffen. Haptisch und optisch ein einmaliges Erlebnis – für Ihre individuelle Lebensraumgestaltung. Genauso wie diese Böden, die Ihnen auch gefallen könnten:



- 1 Landhausdielen
EICHE MARKANT
geschroppt 4V
- 2 Landhausdielen
EICHE LAVABRAUN GEKALKT MARKANT
geschroppt 4V
- 3 Landhausdielen
EICHE WEISS MARKANT
strukturiert 4V

HARO PARKETT 4000
Landhausdielen
EICHE WEISS
MARKANT
strukturiert 4V



Zeitloser Ausdruck des modernen Lebens.

Wer bisher der Meinung war, dass hellen Böden oft das gewisse Etwas fehlt, wird jetzt begeistert sein. Sowohl Eiche weiß Markant als auch Canadischer Ahorn in der Sortierung Markant bestechen mit einer Ausstrahlung, die uns sofort gefangen nimmt.



HARO PARKETT 4000
Landhausdiele
CANADISCHER AHORN
MARKANT



HARO PARKETT 4000
Landhausdielen
EICHE SCHWARZBRAUN GEKALKT
MARKANT
strukturiert

Mehr Wohngefühl mit strukturierter Eiche.

Die spezielle Bürstung sorgt bei diesen beiden Eiche Parkettböden für eine trendige Alternative zu glatten Oberflächen. Während die Eiche schwarzbraun gekalkt strukturiert mit ihrer dunklen Porenbetonung optische Akzente setzt, strahlt die Eiche Markant strukturiert mit 2-seitiger Längsfase souveräne Zeitlosigkeit aus, die einem klassisch-modernen Einrichtungsstil perfekt entgegenkommt.

HARO PARKETT 4000
Landhausdielen
EICHE
MARKANT
strukturiert 2V



HARO PARKETT 4000
Schiffsboden
EICHE
TREND
strukturiert





HARO PARKETT 4000
Schiffsboden
EICHE
TERRA



HARO PARKETT 4000
Schiffsboden
BERGAHORN
TREND

Inspirierend für ein Leben der angenehmen Art.

Lassen Sie Ihrer Kreativität freien Lauf. Genießen Sie das wohnliche Leben auf der natürlichsten Lebensgrundlage: Holz. Unser Parkett Eiche Terra im Schiffsbodenformat eignet sich mit seiner natürlichen Struktur und den ansprechenden Astanteilen optimal als dezentes, aber keineswegs zurückhaltendes Wohn-Statement.



HARO PARKETT 4000
Schiffsboden
BERNSTEINROBINIE
EXQUISIT/TREND

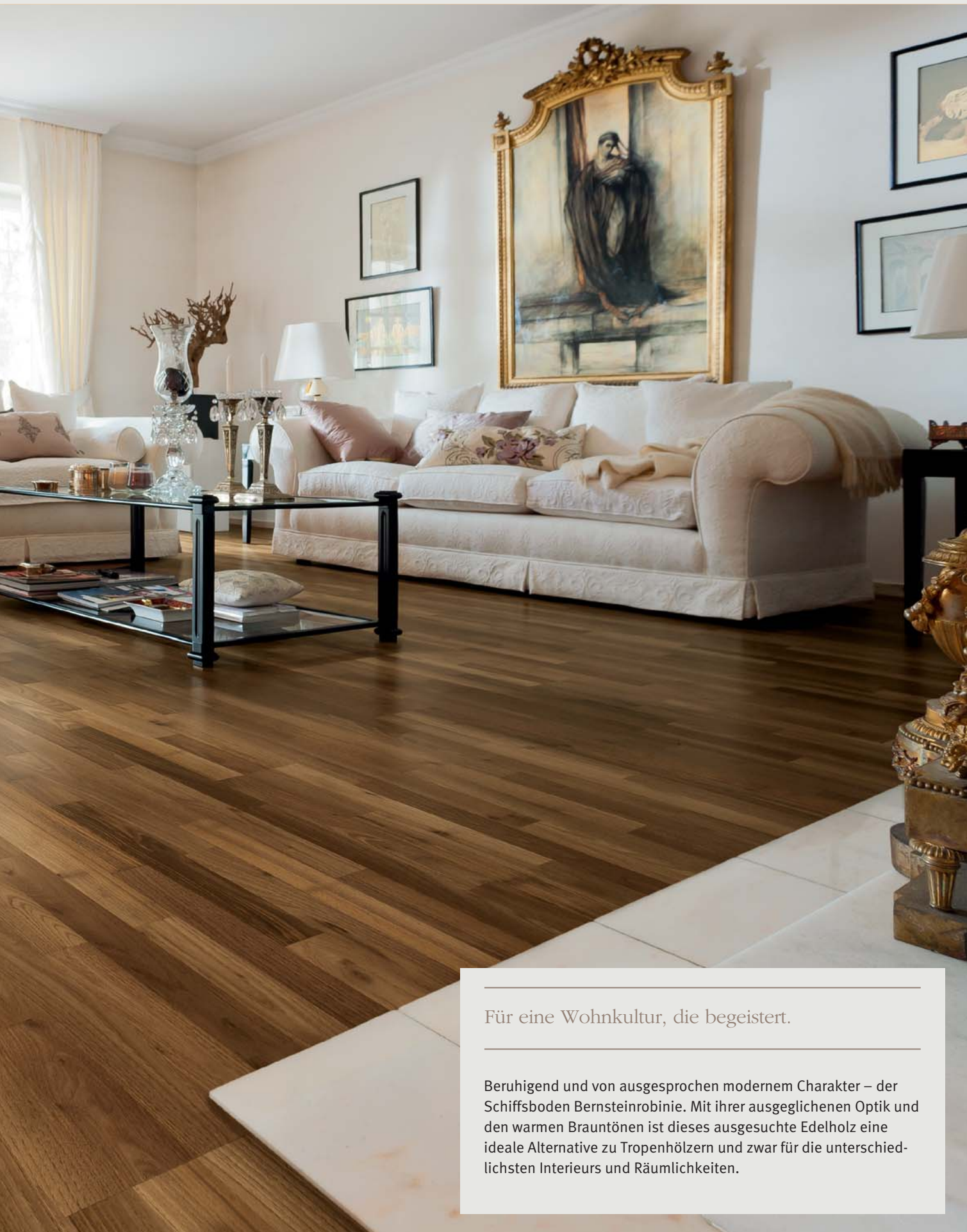

Für eine Wohnkultur, die begeistert.

Beruhigend und von ausgesprochen modernem Charakter – der Schiffsboden Bernsteinrobinie. Mit ihrer ausgeglichenen Optik und den warmen Brauntönen ist dieses ausgesuchte Edelholz eine ideale Alternative zu Tropenhölzern und zwar für die unterschiedlichsten Interieurs und Räumlichkeiten.



HARO PARKETT 4000
Landhausdielen
EICHE ALABAMA
strukturiert 4V



W
HA
TARE
YOU DO
NGNOTHI
ILETLIFERAINO



Natural Line

Leben Sie auf – auf der natürlichen Seite.

Abwechslungsreich wie die Natur selbst ist unser Sortiment der Natural Line. Hier begeistern Sie sich für Landhausdielen und Schiffsböden von ausdrucksstarker Authentizität mit einer lebhaften Optik. Pures Holz in all seiner natürlichen Schönheit: ungezwungen, ehrlich und einladend vom ersten Augenblick an.



Von Natur aus ein Hingucker.

Am liebsten würde man seinen Blick nicht mehr abwenden – unsere Landhausdielen Eiche Sauvage strukturiert mit 2-seitiger Fase zieht uns magnetisch an. Die ausgeprägte Maserung, der warme, natürliche Holzton, die Betonung der Dielen durch die längsseitigen Fasen – mit diesem Parkett erfüllen Sie sich den Traum vom schönen Leben auf einem ausgesuchten Holzboden. Welche Böden Ihnen noch gefallen könnten? Zum Beispiel diese hier:

1



2



3



1 Landhausdielen
BUCHE GEDÄMPFT SAUVAGE
strukturiert 2V

2 Landhausdielen
AMERIKANISCHER NUSSBAUM COUNTRY
4V

3 Landhausdielen
LÄRCH SAUVAGE
strukturiert 4V

HARO PARKETT 4000
Landhausdielen
EICHE
SAUVAGE
strukturiert 2V



HARO PARKETT 4000
Landhausdiele
BERNSTEINEICHE
SAUVAGE
strukturiert 4V



Wenn Kraft auf Schönheit trifft.

Von überwältigender Kraft und von einer Schönheit, die ihresgleichen sucht: unsere Landhausdielen Bernsteineiche Sauvage strukturiert mit 4-seitiger Faser an den Längs- und Stirnseiten und Naturöl-Oberfläche. So geben Sie Ihren Vorstellungen vom natürlichen Leben auf echtem Holz einfach mehr Raum.

Wilder wohnen.

Wer behauptet, Buche wäre ein langweiliges Holz, der sollte einmal einen Blick auf unsere Landhausdielen Buche gedämpft Sauvage strukturiert mit 2-seitiger Faser werfen. Ein ausgesprochen angesagter Look, mit dem sich die brave Buche von ihrer wilden Seite zeigt. Die Landhausdielen Lärche Sauvage strukturiert mit 4-seitiger Faser sind das Paradebeispiel für einen Parkettboden, der mit seiner authentischen Natürlichkeit zu begeistern weiß. Mit seinem ausdrucksstarken Astanteil setzt er Zeichen in punkto Design, Ausdruck und Kraft.



HARO PARKETT 4000
Landhausdielen
LÄRCHE
SAUVAGE
strukturiert 4V



HARO PARKETT 4000
Landhausdiele
BUCHE GEDÄMPFT
SAUVAGE
strukturiert 2V



HARO PARKETT 4000
Landhausdielen
EICHE
SAUVAGE
retro strukturiert 4V

Die pure Kraft.



Unsere Landhausdielen Eiche Sauvage retro strukturiert mit erhabenen Ästen entführt Sie in die wunderbare Welt kraftvoller Ästhetik. Aber seien Sie vorsichtig: der Anziehungskraft dieses Bodens werden Sie sich kaum erwehren können. Kein Wunder, sein besonders authentischer Ausdruck macht ihn zu einem unvergleichlichen Stück Bodenkultur, wie sie heute voll im Trend ist.

So abwechslungsreich wie das Leben.

Mit unserem Schiffsboden Eiche Barrique Trend relief strukturiert mit 4-seitiger Fase eröffnen sich Ihnen neue Möglichkeiten der Innenraumgestaltung: Sie spüren auf Schritt und Tritt die Kraft dieses lebendigen Bodens. Und lassen sich von einer Optik begeistern, die Ihnen jeden Tag etwas Neues bietet. Mehr lebendige Böden ganz nach Ihrem Geschmack sind beispielsweise diese Empfehlungen:



1 Schiffsboden
AMERIKANISCHER NUSSBAUM COUNTRY

2 Schiffsboden
ACHATEICHE TUNDRA

3 Schiffsboden
BERNSTEINROBINIE TUNDRA

HARO PARKETT 4000
Schiffsboden
EICHE BARRIQUE
TREND
relief strukturiert 4V





Einfach faszinierend.



Die natürliche Maserung des Holzes und die reliefstrukturierte Oberfläche unseres Schiffsbodens Esche Country lassen ein faszinierendes Kunstwerk entstehen. Voller Kraft und doch anmutig, von ausgesprochener Natürlichkeit, die fast schon an moderne Grafik erinnert. Die Reliefstrukturierung schafft eine außergewöhnliche Grundlage für Ihr modernes Leben.

HARO PARKETT 4000
Schiffsboden
ESCHE
COUNTRY
relief strukturiert 4V



Wohnen mit Mehrwert.

Auf den ersten Blick: faszinierend! Auf den zweiten Blick: Buche? Denn unser Schiffsboden Buche gedämpft Country relief strukturiert sorgt zum einen rein farblich für Aufsehen. So edel und modern haben Sie Buche bisher noch nicht erlebt. Zum anderen verleiht ihm seine relief strukturierte Oberfläche mit Fase eine raumgreifende Tiefe. Dieses Parkett schmeichelt nicht nur unseren Sinnen, sondern auch jedem Raum. Alternativen zu dieser Oberflächenbehandlung sind beispielsweise diese Böden:

1



2



3



1 Schiffsboden
BUCHE GEDÄMPFT MARITIM

2 Schiffsboden
EICHE SAUVAGE
strukturiert

3 Schiffsboden
EICHE TUNDRA

HARO PARKETT 4000
Schiffsboden
BUCHE GEDÄMPFT
COUNTRY
relief strukturiert 4V



HARO PARKETT 4000
Schiffsboden
BERNSTEINEICHE
FAVORIT
relief strukturiert 4V



Der Bodenschatz für Zuhause.

Edle Bernsteineiche in der Sortierung Favorit mit starker Reliefstrukturierung – das versteht man heute unter bleibenden Werten. Und wer in ein schöneres Zuhause investiert, genießt jeden Tag eine attraktive Rendite mit echtem Wohlfühlwert.

Höhen und Tiefen für die tägliche Portion Sinnlichkeit.

Unser Schiffsboden Eiche Terra mit seinen relief strukturierten Dielen ist ein wahrer Wellnessboden für alle Sinne. Seine lebhaft Maserung mit Astanteilen und die haptische Sensation der fußschmeichelnden Plastizität der aufwendig bearbeiteten Oberfläche machen diesen Parkett Tag für Tag zu einem besonderen Erlebnis. Sie möchten gerne Alternativen ohne relief strukturierte Oberflächen? Hier sind sie:

- 1 
- 2   3
- 1 Schiffsboden
BERNSTEINEICHE TUNDRA
- 2 Schiffsboden
BUCHE GEDÄMPFT TERRA
- 3 Schiffsboden
AMERIKANISCHER KIRSCHBAUM TUNDRA

HARO PARKETT 4000
Schiffsboden
EICHE
TERRA
relief strukturiert 4V





Perfekt verlegt vom Boden bis zum Rand:
unsere Sockelleisten.

Sockelleisten sind der perfekte Abschluss für jeden Boden. Gut, dass Sie bei Deutschlands Parkettanbieter Nummer Eins auch in diesem Bereich aus dem Vollen schöpfen können. Ob foliert oder furniert, für jeden Parkettboden erhalten Sie bei unseren Fachhändlern die passende Sockelleiste. Oder Sie lassen Ihrer Kreativität freien Lauf und kontrastieren Ihren Boden mit einer andersfarbigen Sockelleiste.

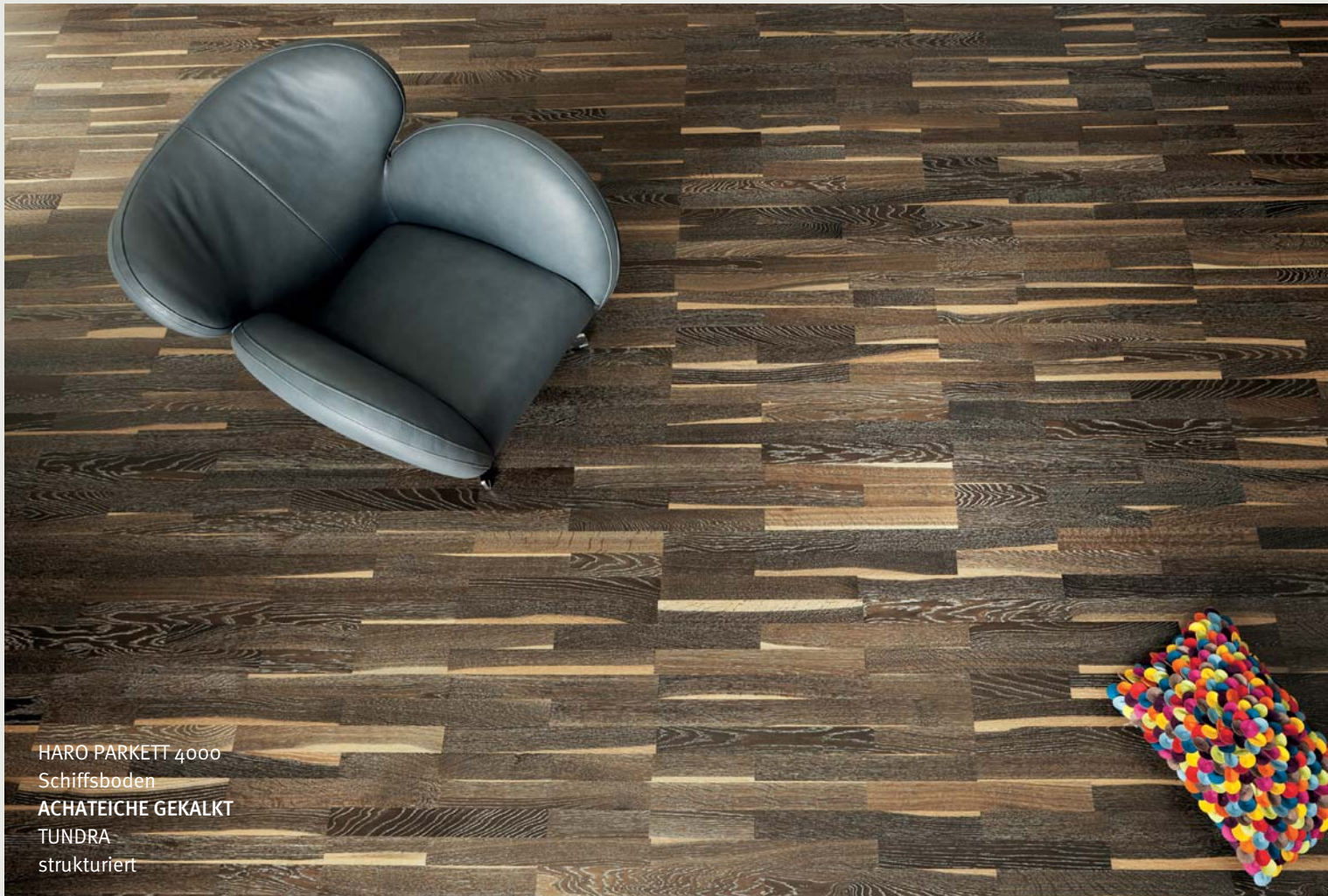

HARO PARKETT 4000
Schiffsboden
ACHATEICHE GEKALKT
TUNDRA
strukturiert

Neuinterpretationen zweier Klassiker.

Eiche und Buche sind die mit Abstand beliebtesten Holzarten in unseren Breiten. Welche ungeahnten Möglichkeiten in ihnen stecken, zeigt ein Blick auf unseren Schiffsboden Buche gedämpft Country und Schiffsboden Achateiche gekalkt Tundra strukturiert. Ein Fest nicht nur für die Augen.

HARO PARKETT 4000
Schiffsboden
BUCHÉ GEDÄMPFT
COUNTRY



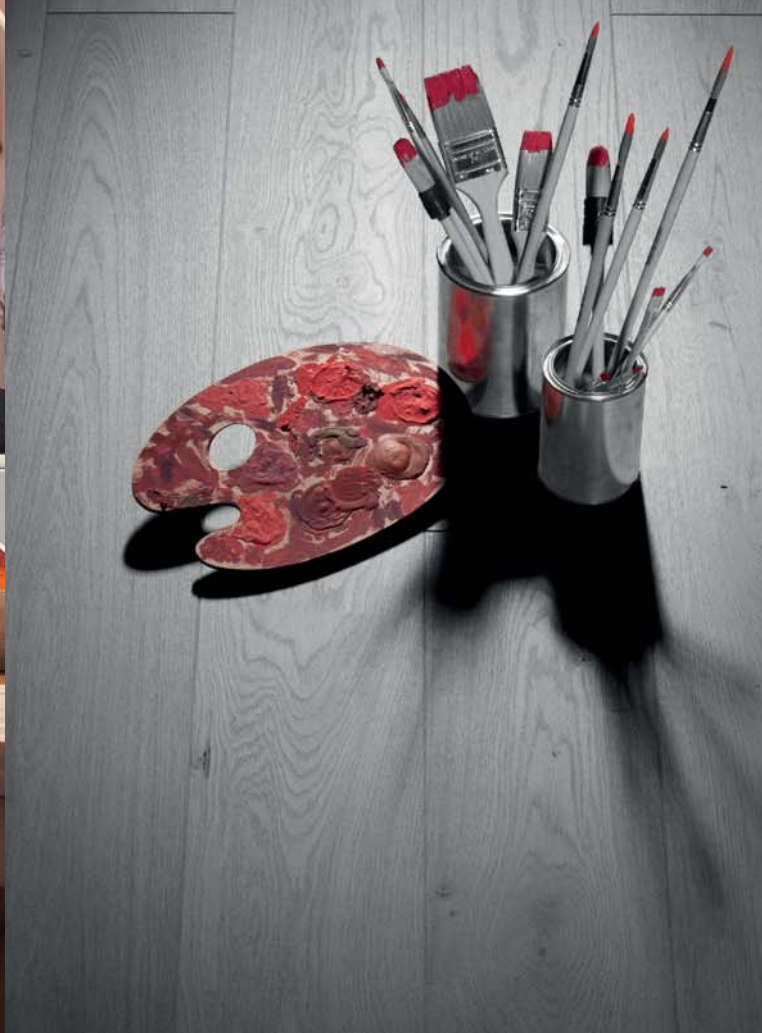

Natural Color Line

Bringen Sie Farbe ins Leben.

Farbige Parkettoberflächen liegen voll im Trend – zumindest wenn es um die Betonung des natürlichen Holzausdrucks geht. Gebeiztes Parkett entwickelt dabei eine neue Farbigkeit – wobei wir selbstverständlich umweltfreundliche Beizfarben auf Wasserbasis verwenden. Während wir mit Kalken die Maserung des Holzes noch stärker herausarbeiten. Für farveredeltes Parkett mit lebhafter Persönlichkeit.

HARO PARKETT 4000
Landhausdiele
ESCHE FANCY
strukturiert 2V

Erleben Sie die helle Freude.

Landhausdielen Eiche weiß Sauvage strukturiert mit vierseitiger Fase – mehr kann man fast nicht tun, um einen angesagten Trendboden zu kreieren, der trotzdem von rustikaler Natürlichkeit zeugt. Es ist gerade diese Kombination aus authentischer Natur mit dem gewissen Touch Modernität, die einen ganz besonderen Boden entstehen lässt. Für mehr Freude am Wohnen sorgen auch diese Parkettböden:

1



2



1 Landhausdielen
EICHE TABAKGRAU SAUVAGE
retro strukturiert 4V

2 Landhausdielen
EICHE PERLGRAU GEKALKT
strukturiert 2V

HARO PARKETT 4000
Landhausdielen
EICHE WEISS
SAUVAGE
strukturiert 4V



Farbige Oberflächen – der aktuelle Parkett-Trend.

In unserem Sortiment finden Sie eine große Anzahl farbiger Parkettoberflächen. Aber nicht nur Farben lassen neue Eindrücke bei bekannten Hölzern entstehen: lebhaft sortierte Sortierungen wie Tundra und Sauvage mit 2- und 4-seitiger Fäse sorgen ebenfalls für einen überzeugenden Trend-Look. Werfen Sie gerne auch einen Blick auf haro.de oder nehmen Sie unser Trendangebot bei Ihrem HARO Fachhändler live in Augenschein.



HARO PARKETT 4000
Landhausdielen
LÄRCHE WEISS
SAUVAGE
strukturiert 2V

Wilde Natürlichkeit mit beruhigender Kraft.

Ein Widerspruch? Sicherlich nicht, denn sowohl die Landhausdielen Lärche weiß Sauvage strukturiert mit 4-seitiger Fase als auch die Landhausdielen Eiche cremeweiß gekalkt Sauvage beweisen souverän das Gegenteil. Zum einen der natürlich-wilde Ausdruck der lebhaften Sortierung Sauvage, zum anderen die beruhigende weiße Farbgebung, die aus purer Rustikalität moderne Trendböden entstehen lässt.



HARO PARKETT 4000
Landhausdiele
EICHE CREMEWEISS GEKALKT
SAUVAGE
retro strukturiert 4V

Die Bühne für die großen Momente.

So stellt man sich den perfekten Parkettboden auf der Höhe der Zeit vor: edle Farbigkeit, großzügiges Landhausdielenformat, eine retro-strukturierte Oberfläche, die dem Boden einen ausgesprochen individuellen Vintagecharakter verleiht und als Krönung die 4-seitige Fase.





HARO PARKETT 4000
Landhausdielen
EICHE TABAKGRAU
SAUVAGE
retro strukturiert 4V

Alles andere als oberflächlich.

Vier unterschiedliche Oberflächenbehandlungen bieten wir Ihnen an. Bei unseren strukturierten Böden erleben Sie mehr Authentizität und mehr Wohlgefühl. Unsere mit Naturöl und Trendfarben behandelten Böden lassen Sie eine noch nicht wahr genommene Synthese aus Tradition und Moderne erleben. Natürlichkeit und Design vereinen sich bei unseren Parkettdielen mit porenbetonter Oberfläche.



HARO PARKETT 4000
Landhausdielen
EICHE SCHWARZBRAUN GEKALKT
SAUVAGE
strukturiert 2V

Die natürliche Vielfalt der Eiche.

Unsere Landhausdielen Eiche schwarzbraun gekalkt Sauvage und die Landhausdielen Eiche lichtweiß Sauvage mit ihren strukturierten Oberflächen und der 2-seitigen Längsfase versehen, zeigen auf einen Blick die Bandbreite des Eichenholzes. Auf der einen Seite erzeugt das Schwarzbraun eine besonders erdige, natürliche Ausstrahlung während das Lichtweiß auf der anderen Seite zu einer feinsinnigen und trendigen Erscheinung dieses urwüchsigen Holzes führt.

HARO PARKETT 4000
Landhausdielen
EICHE LICHTWEISS
SAUVAGE
strukturiert 2V



HARO PARKETT 4000
Schiffsboden
EICHE SEPIA GEKALKT
TUNDRA
strukturiert



Anmutige Lebendigkeit der modernen Art.

Sie haben Lust auf das gute Leben, dann liegen Sie mit unserem Schiffsboden Eiche sepia gekalkt in der Sortierung Tundra mit ihrer charaktervollen Optik genau richtig. Bei diesem Boden erkennen Sie auf den ersten Blick: es lohnt sich, in Gutes zu investieren – man hat einfach länger mehr davon.



HARO PARKETT 4000
Schiffsboden
EICHE LAVABRAUN
TERRA
strukturiert

Natürliche Lebhaftigkeit der modernen Art.

Die natürliche Struktur der Eiche in der Sortierung Terra mit Astanteilen wird durch die Oberflächenbearbeitung noch stärker herausgearbeitet. Zusammen mit der lavabraunen Farbigeit entsteht eine attraktive Wohngrundlage, die hervorragend mit modernem Ambiente korrespondiert. Lassen Sie sich auch von diesen charaktervollen Böden inspirieren:

1



2



1 Schiffsboden
EICHE RAUCHWEISS GEKALKT TUNDRA
strukturiert

2 Schiffsboden
EICHE ZIMT GEKALKT TUNDRA
strukturiert

Die helle Freude.

Ganz gleich, ob Schiffsboden Eiche lichtweiß in der lebhaften Sortierung Family oder Eiche Salinweiß gekalkt in der charaktervollen Sortierung Tundra – beide Böden geben Ihnen mit ihren strukturierten Oberflächen die Gewissheit, auf einem trendig-hellen Parkett von ausgesuchter Markenqualität zu leben. Die perfekte Grundlage für echte Höhenflüge am Boden.



HARO PARKETT 4000
Schiffsboden
EICHE LICHTWEISS
FAMILY
strukturiert



HARO PARKETT 4000
Schiffsboden
EICHE SALINWEISS GEKALKT
TUNDRA
strukturiert



HARO PARKETT 4000
Schiffsboden
ESCHE LICHTWEISS
COUNTRY
strukturiert

Natürlichkeit liegt immer im Trend.

Die Esche zählt zu den höchsten Laubbäumen Europas. Kein Wunder, dass ihr Holz eine geradezu majestätische Ausstrahlung hat, eben ein echtes Edellaubholz. Wer hohe Anforderungen an Festigkeit, Zähigkeit, Elastizität und eine trendige Optik stellt, liegt mit unserem stylischen Schiffsboden Esche lichtweiß Country genau richtig. Wenn Ihnen dieses Parkett zusagt, könnten Ihnen diese Böden ebenfalls gefallen:

1

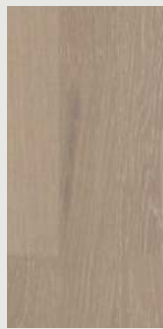

2



1 Schiffsboden
EICHE PERLGRAU GEKALKT TUNDRA
strukturiert

2 Schiffsboden
EICHE WEISS TERRA
relief strukturiert 4V



HARO PARKETTMANUFAKTUR
Landhausdielen
EICHE BARRIQUE
SELECTIV strukturiert 4V



parkettmanufaktur



Die hohe Kunst des Parketthandwerks.

Exklusives Parkett für höchste Ansprüche – nicht mehr, aber auch nicht weniger dürfen Sie auf den folgenden Seiten erwarten. Lassen Sie sich begeistern von meisterlicher Wertarbeit für ein Höchstmaß an individueller Ausstrahlung. Ausgesuchte Hölzer, aufwendig gestaltete Oberflächen, gefertigt mit den Tugenden traditioneller Handwerkskunst – mit den Premiumböden unserer parkettmanufaktur entscheiden Sie sich für viel mehr als nur einen Boden. Sie entscheiden sich für unverwechselbare Werte.



Formate mit Format.



Grenzenlose Freiheit.



Eine schöne Gestalt, ganz besonders lang und breit dimensioniert, für ein raumgreifendes Parketterlebnis der grenzenlosen Art. Dem Horizont so nah – das genießen Sie mit unseren 3m bzw. 4 m langen Landhausdielen XL Eiche strukturiert und ihren vier Fasen an Längs- und Stirnseiten.

HARO PARKETTMANUFAKTUR
Landhausdielen XL 4m
EICHE
strukturiert 4V

Sie wünschen sich einen handwerklich hergestellten Parkettboden aus ausgesuchten Hölzern, der perfekt verarbeitet in jedem Raum ganz besonders großzügig in Erscheinung tritt? Die parkettmanufaktur by HARO erfüllt Ihnen diesen Wunsch mit unseren bis zu vier Meter langen XL-Dielen. Neben diesen raumgreifenden Formaten bieten wir Ihnen natürlich auch die klassisch dimensionierten Landhausdielen und die mediterran angehauchten Landhausdielen Toscana an.

Ein Holzboden zum Genießen.



Sinnliche Genüsse der besonderen Art dürfen Sie mit den Landhausdielen Esche Barrique weiß strukturiert mit Stirn- und Längsfase erleben. Für Kenner sorgt der Barrique beim Wein wie beim edlen Parkett für eine besonders erlesene Note.

HARO PARKETTMANUFAKTUR
Landhausdielen
ESCHE BARRIQUE WEISS
strukturiert 4V

Über den Tag hinaus: farbveredelte Oberflächen



Beständigkeit ist eines der Qualitätsmerkmale von ausgesuchtem Parkett. Dass Sie an Ihrem außergewöhnlichen Bodenschatz lange Vergnügen haben, dafür sorgt unter anderem die tiefe Durchfärbung des Deckbelags mit wertvollen Naturfarben. Diese farbliche Veredelung sorgt einerseits für eine höhere UV-Stabilität und andererseits gibt Ihnen die Durchfärbung bis in tiefere Schichten die Gewissheit, dass Abnutzungen nicht zu erkennen sind. Der Boden wird insgesamt strapazierfähiger und selbst nach mehrmaligem Abschleifen bleibt die edle Farbigkeit erhalten.



Werte für mehr als ein Leben.

Der Bodenschatz mit Tradition.



Stellen Sie sich dieses Gefühl vor: Sie leben auf altem Eichenholz, dem unsere Parkettmeister neues Leben eingehaucht haben. Einfach unbeschreiblich. Wahr wird diese Vorstellung mit den Landhausdielen Toscana in Eiche Altholz strukturiert mit 2-seitiger Fasse.

HARO PARKETTMANUFAKTUR
Landhausdielen Toscana
EICHE ALTHOLZ
strukturiert 2V

Gutes zu bewahren und der kreative Umgang mit dem Naturmaterial Holz kommen bei den Parkettdielen unserer parkettmanufaktur besonders zum Ausdruck. Bis zu 300 Jahre alte Eichenbretter verwandeln wir in Altholz-Dielen und für die Ur-Dielen kommt nur besonders ausdrucksstarkes Eichenholz in Frage. So entstehen Werte, die Sie auch noch vererben können.



Großzügig und zeitlos.



HARO PARKETTMANUFAKTUR
Landhausdielen
BUCHER KASTANIENBRAUN
strukturiert 4V

Durch und durch klassisch und doch von aufregender Modernität. Unsere Landhausdielen Bucher Kastanienbraun strukturiert mit Längs- und Stirnseite vereint weitläufiges Format mit tiefgründiger Farbgebung und einer handwerklich aufwendigen Ausstattung. Auf diese Art lassen sich Raumkonzepte verwirklichen, die über den Tag hinaus mit einer unvergleichlichen Attraktivität zu begeistern wissen.

Sortimentsübersicht

Landhausdiele XL

FORMATE

LANDHAUSDIELE XL

Das Größte für weitläufige Rauminszenierungen. Erhältlich im Format 3030 mm x 245 mm und 4030 mm x 305 mm. Deckbelagsdicke: ca. 5 mm
Optional bekommen Sie die 245 mm breite XL-Diele auch in den Längen 1800, 2000 und 2200 mm.

LANDHAUSDIELE

Beeindruckende Natürlichkeit und Großzügigkeit im Format 2200 mm x 180 mm. Deckbelagsdicke: ca. 3,5 mm

Bei Eiche Nubia, Eiche Altholz und allen farbveredelten Oberflächen im Format 2200 mm x 173 mm.

CARRÉ

Natürliche Individualität im Format 2200 mm x 180 mm. Deckbelagsdicke: ca. 4,2 mm

LANDHAUSDIELE TOSCANA

Gerade kleinere Räume werden auf unverwechselbare Art aufgewertet. Format 1000 mm x 120 mm. Deckbelagsdicke: ca. 3,5 mm



LANDHAUSDIELE XL EICHE

Strukturiert mit Längs- und Stirnfasen



LANDHAUSDIELE XL RÄUCHEREICHE

Strukturiert mit Längs- und Stirnfasen



LANDHAUSDIELE XL 3m/4m EICHE

Strukturiert mit Längs- und Stirnfasen



LANDHAUSDIELE XL 3m/4m RÄUCHEREICHE

Strukturiert mit Längs- und Stirnfasen

Landhausdiele mit farbveredelten Oberflächen

FARBEN FÜRS LEBEN

Nicht jede Farbe passt zu jedem Holz. Je nach Farbintensität wird die natürliche Maserung entweder betont oder es entsteht eine ganz neue Optik. Mit sieben unterschiedlichen Farbigkeiten decken wir das ganze Spektrum der Gestaltungsmöglichkeiten ab.



**BUCHE
KASTANIENBRAUN
SELECTIV**
Strukturiert mit
Längs- und Stirnfase



**BUCHE
KASTANIENBRAUN
EXPRESSIV**
Strukturiert mit
Längs- und Stirnfase



**EICHE
BARRIQUE
SELECTIV**
Strukturiert mit
Längs- und Stirnfase



**EICHE WEISS
BARRIQUE
SELECTIV**
Strukturiert mit
Längs- und Stirnfase



**ESCHE
BARRIQUE
SELECTIV**
Strukturiert mit
Längs- und Stirnfase



**ESCHE
OLIVGRAU
EXPRESSIV**
Strukturiert mit
Längs- und Stirnfase

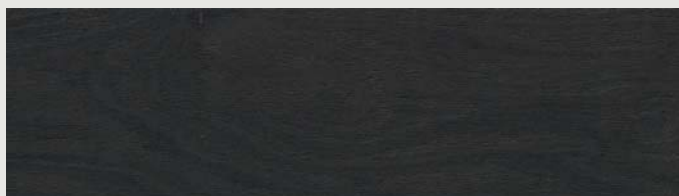

**EICHE
CARBONSCHWARZ
SELECTIV**
Strukturiert mit
Längs- und Stirnfase

Sortimentsübersicht

Altholz, Ur-Diele, Carré

ALTHOLZ

Wertarbeit in seiner schönsten Form: bis zu 300 Jahre alte Eichenhölzer finden Verwendung für die Parkettdielen Altholz. Höchste Individualität trifft auf Tradition und einen Hauch von Unvergänglichkeit. Sowohl als Landhausdiele als auch als Landhausdiele Toscana erhältlich.



**LANDHAUSDIELE
EICHE ALTHOLZ**
Strukturiert mit
Längsfase

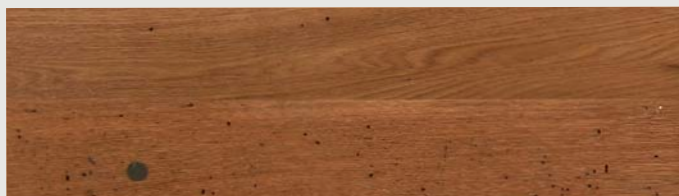

**LANDHAUSDIELE TOSCANA
EICHE ALTHOLZ**
Strukturiert mit
Längsfase

UR-DIELE

Ausdrucksstarke Eichendielen, von Hand ausgewählte Deckbelege mit rustikalen Merkmalen wie beispielsweise Rissen, die aufwendig von Hand bearbeitet werden.

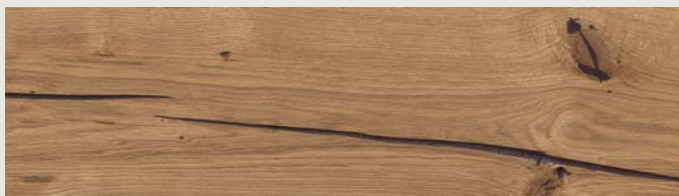

UREICHE
Strukturiert mit
Längs- und Stirnfase



**EICHE
NUBIA**
Strukturiert mit
Längsfase

DESIGN CARRÉ

Die Symbiose von Moderne und Rustikalität vollzieht sich auf unvergleichliche Art beim Design Carré. Anders als sonst werden die Dielen nicht längs, sondern quer zum Stamm geschnitten. Dieses sogenannte Stirnholz zeichnet sich gleich mehrfach aus: es ist in besonderem Maße widerstandsfähig und zeugt von ausgesprochen individueller Note.



**CARRÉ
EICHE
SELECTIV**

Oberfläche

So unterschiedlich unsere Böden auch sind, eines haben alle Böden der parkettmanufaktur by HARO gemeinsam: Sie werden von Hand schonend mit wertvollem Oleovera Naturöl behandelt. Ohne UV-Bestrahlung, auf ganz natürliche Weise lassen wir das Öl an der Luft tief ins Holz einziehen. So behält das Holz seinen natürlichen Charakter und Sie können sich Tag für Tag, Schritt für Schritt an diesem Naturerlebnis erfreuen. Ein Luxus, den Sie nicht mehr missen möchten. Unsere Landhausdielen EICHE CARRÉ erhalten Sie auch mit der bewährten PERMADUR naturmatt Versiegelung. Für alle die einen besonders widerstandsfähigen und pflegeleichten Parkett bevorzugen.

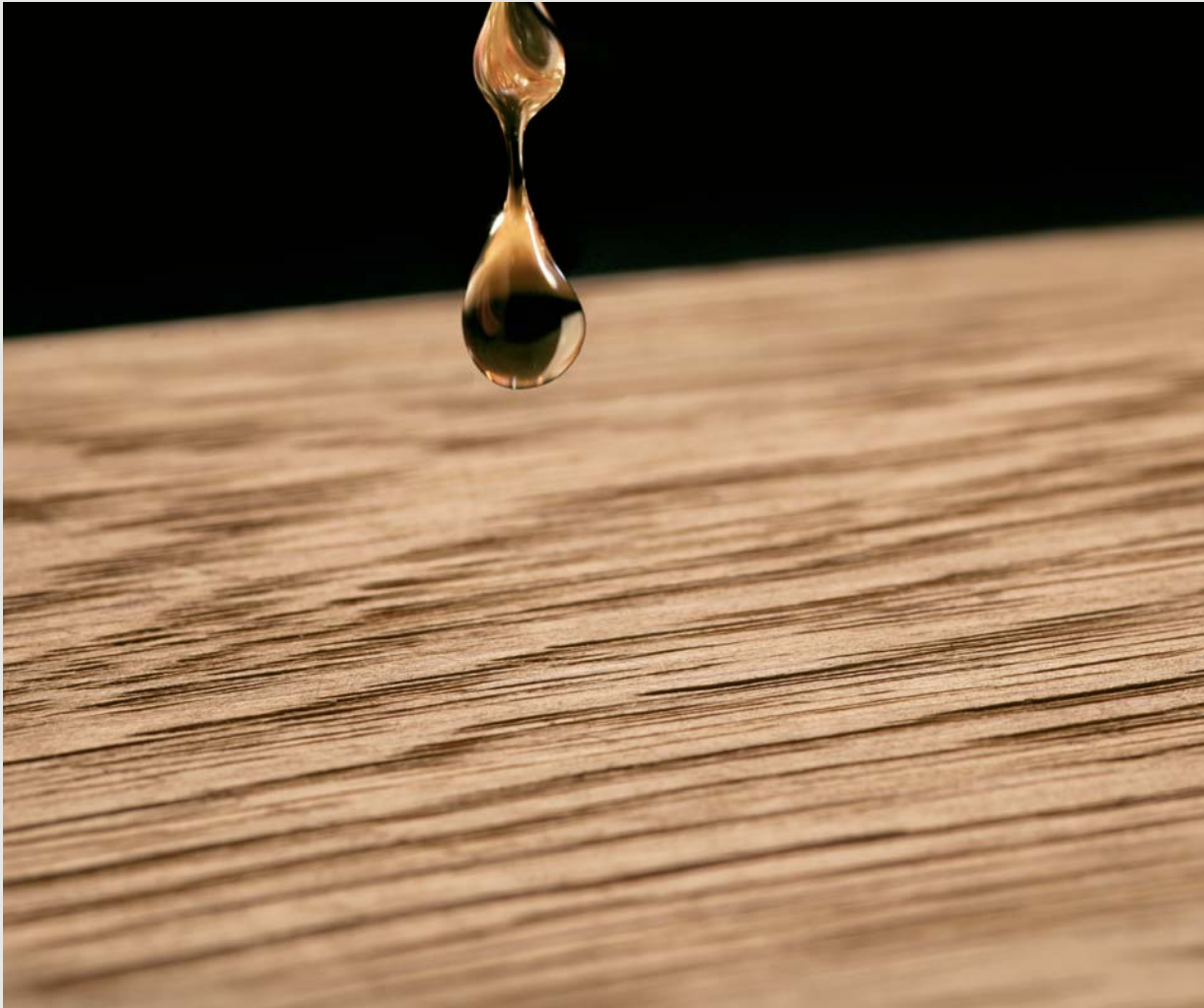

Stabparkett

Von klassisch bis modern.

Stabparkett ist für viele der Inbegriff eines Parkettbodens. Dass es aber nicht immer nur die klassische Verlegung, wie wir sie aus charmanten Altbauwohnungen kennen, sein muss, wissen viele nicht. Unser Stabparkett erhalten Sie in sechs unterschiedlichen Formaten, mit denen Sie Ihr Ambiente auch auf zeitgemäße Art und Weise einrichten können. Ganz gleich, ob Sie sich für die Stäbe Allegro oder Landhausdiele Scala entscheiden – Sie entscheiden sich für einen Holzboden von zeitloser Qualität, den Sie in jedem Fall von einem Handwerker professionell verlegen lassen sollten.

Klassisch oder trendig, zeitlos oder stylish – 6 unterschiedliche Formate für jeden Geschmack.

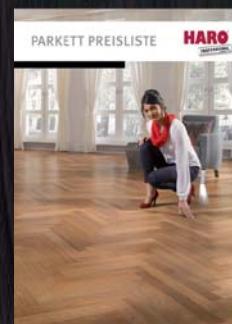
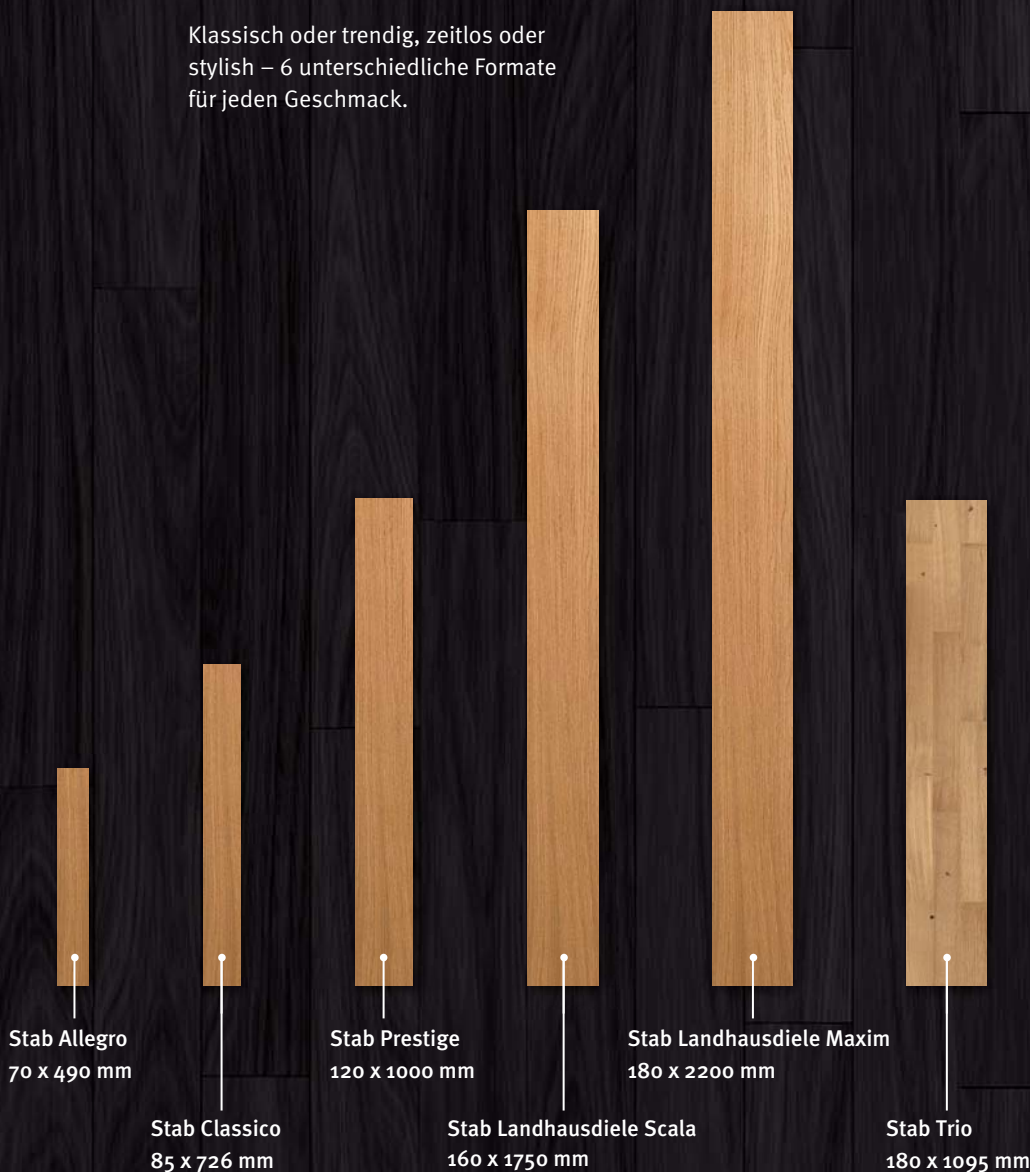

Nähere Informationen und einen Überblick über unser ansprechendes Stabparkett-Sortiment finden Sie in einem speziellen Katalog zum Thema. Ihr HARO Fachhändler überreicht ihn Ihnen gerne.



HARO PROFESSIONAL PARKETT 4000
Stab Allegro
BUCHE GEDÄMPFT
TREND
Verlegemuster: Fischgrät



Sortimentsübersicht HARO PARKETT 4000

Elegant Line

Landhausdiele
EICHE WEISS
 EXKLUSIV
 strukturiert 4V
 Art.Nr. 531 679



Landhausdiele
EICHE GEKALKT
 strukturiert
 Art.Nr. 527 332

Landhausdiele
EICHE
 EXKLUSIV
 Art.Nr. 524 680
 strukturiert 4V  Art.Nr. 531 677





Landhausdiele
ACHATEICHE
 Art.Nr. 524 777

Landhausdiele
EICHE STEINGRAU
 MARKANT
 strukturiert 4V
 Art.Nr. 527 295



Landhausdiele
THERMOEICHE
 FORTE
 strukturiert 4V
 Art.Nr. 531 766

Landhausdiele
ACHATEICHE
 strukturiert
 2V  Art.Nr. 524 772
 4V  Art.Nr. 528 674



Landhausdiele
BUCHE GEDÄMPFT
 EXKLUSIV
 Art.Nr. 524 864

Landhausdiele
THERMOESCHE
 MEZZO
 strukturiert 4V
 Art.Nr. 531 772



Landhausdiele
CANADISCHER AHORN
 EXKLUSIV
 Art.Nr. 524 910

Landhausdiele
MERBAU
 Art.Nr. 524 928



Landhausdiele
AMERIKANISCHER NUSSBAUM
 MARKANT
 Art.Nr. 529 976
 4V  Art.Nr. 529 935

Landhausdiele Toscana
ACHATEICHE
 MARKANT
 strukturiert 2V
 Art.Nr. 529 113



Landhausdiele Toscana
CANADISCHER AHORN
 MARKANT
 Art.Nr. 529 120

Pm PERMADUR naturmatt
bt bioTec Öl/Wachs Finish
nt naturaLin *plus* Naturöl-Oberfläche
r roh
2VM: 2-seitige Microlängsfase
2V: 2-seitige Längsfase
4V: 4-seitige Längs- und Stirnfase

Landhausdiele Toscana
AMERIKANISCHER NUSSBAUM

Pm Art.Nr. 518 760



Landhausdiele Toscana
AMERIKANISCHER KIRSCHBAUM

Pm Art.Nr. 529 326

Landhausdiele Toscana
MERBAU

Pm Art.Nr. 517 925



Schiffsboden
**EICHE WEISS
 EXQUISIT
 strukturiert**

nt Art.Nr. 531 686

Schiffsboden
**EICHE GEKALKT
 TREND
 strukturiert**

Pm Art.Nr. 527 339



Schiffsboden
**EICHE
 EXQUISIT**

Pm Art.Nr. 524 689

Schiffsboden
**EICHE
 EXQUISIT
 strukturiert**

nt Art.Nr. 531 683



Schiffsboden
**ACHATEICHE
 EXQUISIT/TREND**

Pm Art.Nr. 523 813

Schiffsboden
**BERNSTEINEICHE
 EXQUISIT/TREND**

Pm Art.Nr. 524 836



Schiffsboden
**BUCHE GEDÄMPFT
 EXQUISIT**

Pm Art.Nr. 524 987

Schiffsboden
**ACHATEICHE
 EXQUISIT/TREND
 strukturiert**

nt Art.Nr. 530 141



Schiffsboden
**CANADISCHER AHORN
 EXQUISIT**

Pm Art.Nr. 525 061

Schiffsboden
**AMERIKANISCHER KIRSCHBAUM
 EXQUISIT**

Pm Art.Nr. 525 148



Schiffsboden
**AMERIKANISCHER NUSSBAUM
 EXQUISIT/TREND**

Pm Art.Nr. 523 812

nt Art.Nr. 528 715

Sortimentsübersicht HARO PARKETT 4000 Elegant Line

Schiffsboden
KAMBALA

 Art.Nr. 525 181



Schiffsboden
MERBAU

 Art.Nr. 525 190



Schiffsboden
WENGE

 Art.Nr. 525 207



HARO PARKETT 4000
Landhausdiele
AMERIKANISCHER NUSSBAUM
MARKANT
4V

Sortimentsübersicht HARO PARKETT 4000

Classic Line

Pm PERMADUR naturmatt
bt bioTec Öl/Wachs Finish
nt naturaLin *plus* Naturöl-Oberfläche
r roh
2VM: 2-seitige Microlängsfase
2V: 2-seitige Längsfase
4V: 4-seitige Längs- und Stirnfase

Landhausdielen
EICHE LICHTWEISS
 MARKANT
 strukturiert 2V
Pm Art.Nr. 531 216



Landhausdielen
EICHE WEISS
 MARKANT
 strukturiert
 2V **bt** Art.Nr. 524 684
 4V **nt** Art.Nr. 527 326

Landhausdielen
EICHE CREMEWEISS GEKALKT
 MARKANT
 geschroppt 4V
nt Art.Nr. 527 302



Landhausdielen
EICHE
 MARKANT
Pm Art.Nr. 524 558
r Art.Nr. 524 713

Landhausdielen
EICHE
 MARKANT
 strukturiert
 2V **Pm** Art.Nr. 524 577
 2V **bt** Art.Nr. 523 816
 4V **nt** Art.Nr. 528 682



Landhausdielen
EICHE
 MARKANT
 geschroppt 4V
nt Art.Nr. 527 301

Landhausdielen
EICHE LAVABRAUN GEKALKT
 MARKANT
 geschroppt 4V
nt Art.Nr. 527 304

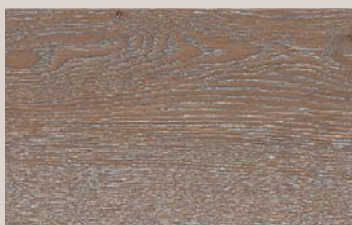

Landhausdielen
EICHE SCHWARZBRAUN GEKALKT
 MARKANT
 strukturiert
Pm Art.Nr. 527 337

Landhausdielen
LÄRCHE
 MARKANT
 strukturiert 4V
nt Art.Nr. 526 110



Landhausdielen
BERNSTEINEICHE
 MARKANT
 strukturiert
 2V **bt** Art.Nr. 524 791
 4V **nt** Art.Nr. 528 678

Landhausdielen
BUCHE GEDÄMPFT
 MARKANT
Pm Art.Nr. 524 874

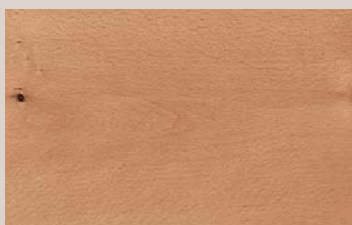

Landhausdielen
ESCHE
 MARKANT
Pm Art.Nr. 529 882

Landhausdielen
CANADISCHER AHORN
 MARKANT
Pm Art.Nr. 524 916
bt Art.Nr. 524 913



Landhausdielen Toscana
EICHE LICHTWEISS
 MARKANT
 strukturiert 2V
Pm Art.Nr. 531 989

Sortimentsübersicht HARO PARKETT 4000

Classic Line

Landhausdielen Toscana
EICHE
 MARKANT
 strukturiert
 2V **Pm** Art.Nr. 524 619
 4V **It** Art.Nr. 530 157



Landhausdielen Toscana
EICHE WEISS
 MARKANT
 strukturiert 4V
It Art.Nr. 530 159

Landhausdielen Toscana
BUCHE GEDÄMPFT
 MARKANT
Pm Art.Nr. 517 924



Landhausdielen Toscana
BERNSTEINEICHE
 MARKANT
 strukturiert
 2V **Pm** Art.Nr. 529 106
 4V **It** Art.Nr. 530 160

Schiffsboden
EICHE
 TREND
 strukturiert
Pm Art.Nr. 524 632
It Art.Nr. 530 135



Schiffsboden
EICHE
 TREND
Pm Art.Nr. 523 785
It Art.Nr. 523 786
It Art.Nr. 527 270

Schiffsboden
EICHE
 TERRA
 strukturiert
It Art.Nr. 530 137



Schiffsboden
EICHE
 TERRA
Pm Art.Nr. 523 787
It Art.Nr. 524 419

Schiffsboden
ACHATEICHE
 TERRA
Pm Art.Nr. 524 448



Schiffsboden
BERNSTEINEICHE
 TERRA
Pm Art.Nr. 524 833

Schiffsboden
BUCHE GEDÄMPFT
 TUNDRA
Pm Art.Nr. 524 436



Schiffsboden
BUCHE GEDÄMPFT
 TREND
Pm Art.Nr. 523 789
It Art.Nr. 523 790

Schiffsboden
ESCHE LICHTWEISS
 FAVORIT
 strukturiert
Pm Art.Nr. 531 988



Schiffsboden
ESCHE
 TREND
Pm Art.Nr. 524 642

Pm PERMADUR naturmatt
bl bioTec Öl/Wachs Finish
tl naturaLin plus Naturöl-Oberfläche
r roh
2VM: 2-seitige Microlängsfase
2V: 2-seitige Längsfase
4V: 4-seitige Längs- und Stirnfase

Schiffsboden
BERGAHORN
 TREND

Pm Art.Nr. 523 810



Schiffsboden
CANADISCHER AHORN
 TREND

Pm Art.Nr. 523 809

Schiffsboden
BERNSTEINROBINIE
 EXQUISIT/TREND

Pm Art.Nr. 523 814



Schiffsboden
AMERIKANISCHER KIRSCHBAUM
 TREND

Pm Art.Nr. 523 811

tl Art.Nr. 528 713



HARO PARKETT 4000
 Schiffsboden
EICHE
 TREND
 strukturiert

Sortimentsübersicht HARO PARKETT 4000

Natural Line

Landhausdiele
EICHE
SAUVAGE
strukturiert

2V **Pm** Art.Nr. 524 634
2V **BT** Art.Nr. 523 817
4V **HT** Art.Nr. 528 695



Landhausdiele
EICHE
COUNTRY
strukturiert 2V

BT Art.Nr. 528 958

Landhausdiele
EICHE
ALABAMA
strukturiert 4V

HT Art.Nr. 529 587



Landhausdiele
EICHE
ARIZONA
strukturiert 4V

HT Art.Nr. 528 692

Landhausdiele
EICHE
SAUVAGE
retro strukturiert 4V

HT Art.Nr. 530 793



Landhausdiele
BERNSTEINEICHE
SAUVAGE
strukturiert 4V

HT Art.Nr. 530 148

Landhausdiele
BUCHE GEDÄMPFT
SAUVAGE
strukturiert 2V

BT Art.Nr. 523 819



Landhausdiele
LÄRSCHE
SAUVAGE
strukturiert 4V

HT Art.Nr. 523 353

Landhausdiele
AMERIKANISCHER NUSSBAUM
COUNTRY
4V

HT Art.Nr. 530 055



Landhausdiele Toscana
EICHE
SAUVAGE
strukturiert

2V **Pm** Art.Nr. 524 621
4V **HT** Art.Nr. 530 158

Landhausdiele Toscana
BUCHE GEDÄMPFT
UNIVERSAL

Pm Art.Nr. 529 118



Schiffsboden
EICHE
TUNDRA
strukturiert

Pm Art.Nr. 530 172

Schiffsboden
EICHE
TUNDRA

Pm Art.Nr. 524 402
BT Art.Nr. 524 815



Schiffsboden
EICHE
TERRA
relief strukturiert 4V

HT Art.Nr. 530 123

Pm PERMADUR naturmatt
bt bioTec Öl/Wachs Finish
nt naturaLin *plus* Naturöl-Oberfläche
2VM: 2-seitige Microlängsfase
2V: 2-seitige Längsfase
4V: 4-seitige Längs- und Stirnfase

Schiffsboden
EICHE BARRIQUE
 TREND
 relief strukturiert 4V
nt Art.Nr. 530 125



Schiffsboden
EICHE
SAUVAGE
 strukturiert
bt Art.Nr. 524 731

Schiffsboden
BERNSTEINEICHE
 FAVORIT
 relief strukturiert 4V
nt Art.Nr. 530 126



Schiffsboden
BERNSTEINEICHE
TUNDRA
Pm Art.Nr. 524 842

Schiffsboden
ACHATEICHE
TUNDRA
Pm Art.Nr. 524 446



Schiffsboden
ACHATEICHE GEKALKT
TUNDRA
 strukturiert
Pm Art.Nr. 527 341

Schiffsboden
ESCHE
COUNTRY
 relief strukturiert 4V
nt Art.Nr. 530 128



Schiffsboden
BUCHE GEDÄMPFT
COUNTRY
 relief strukturiert 4V
nt Art.Nr. 530 127

Schiffsboden
BUCHE GEDÄMPFT
TERRA
Pm Art.Nr. 524 410
bt Art.Nr. 524 998



Schiffsboden
BUCHE GEDÄMPFT
COUNTRY
Pm Art.Nr. 523 791
bt Art.Nr. 524 975
nt Art.Nr. 528 707

Schiffsboden
BUCHE GEDÄMPFT
MARITIM
Pm Art.Nr. 524 982



Schiffsboden
ESCHE
COUNTRY
Pm Art.Nr. 525 127

Schiffsboden
BERGAHORN
TUNDRA
Pm Art.Nr. 524 408



Schiffsboden
AMERIKANISCHER NUSSBAUM
COUNTRY
Pm Art.Nr. 524 444

Sortimentsübersicht HARO PARKETT 4000 Natural Line

Schiffsboden
CANADISCHER AHORN
TUNDRA

Pm Art.Nr. 524 406



Schiffsboden
AMERIKANISCHER KIRSCHBAUM
TUNDRA

Pm Art.Nr. 524 442

Schiffsboden
BERNSTEINROBINIE
TUNDRA

Pm Art.Nr. 524 450



Sortimentsübersicht HARO PARKETT 4000 Natural Color Line

Landhausdielen
EICHE SALINWEISS GEKALKT
SAUVAGE
strukturiert 2V

Pm Art.Nr. 528 139



Landhausdielen
EICHE WEISS
SAUVAGE
strukturiert

2V **bl** Art.Nr. 529 872

4V **lh** Art.Nr. 530 195

Landhausdielen
EICHE WEISS
ALABAMA
strukturiert 4V

lh Art.Nr. 529 764



Landhausdielen
EICHE LICHTWEISS
SAUVAGE
strukturiert 2V

Pm Art.Nr. 529 268

Pm PERMADUR naturmatt
bl bioTec Öl/Wachs Finish
nl naturaLin *plus* Naturöl-Oberfläche
2VM: 2-seitige Microlängsfase
2V: 2-seitige Längsfase
4V: 4-seitige Längs- und Stirnfase

Landhausdiele
EICHE WEISS
 ARIZONA
 strukturiert 4V
nl Art.Nr. 527 328



Landhausdiele
EICHE CREMEWEISS GEKALKT
 SAUVAGE
 strukturiert 4V
nl Art.Nr. 529 093

Landhausdiele
EICHE CREMEWEISS GEKALKT
 SAUVAGE
 retro strukturiert 4V
nl Art.Nr. 531 681



Landhausdiele
EICHE ATELIER
 SAUVAGE
 retro strukturiert 4V
nl Art.Nr. 531 764

Landhausdiele
EICHE PERLGRAU GEKALKT
 SAUVAGE
 strukturiert 2V
Pm Art.Nr. 528 140



Landhausdiele
EICHE SANDBRAUN GEKALKT
 SAUVAGE
 strukturiert 4V
nl Art.Nr. 529 087

Landhausdiele
EICHE SCHWARZBRAUN GEKALKT
 SAUVAGE
 strukturiert 2V
Pm Art.Nr. 528 143



Landhausdiele
LÄRCH WEISS
 SAUVAGE
 strukturiert 4V
nl Art.Nr. 531 946

Landhausdiele
EICHE TABAKGRAU
 SAUVAGE
 retro strukturiert 4V
nl Art.Nr. 530 795



Landhausdiele
ESCHE WEISS
 SAUVAGE
 strukturiert 2V
bl Art.Nr. 524 895

Landhausdiele
ESCHE LICHTWEISS
 COUNTRY
 strukturiert 2V
Pm Art.Nr. 531 993



Schiffsboden
ESCHE LICHTWEISS
 COUNTRY
 strukturiert
Pm Art.Nr. 531 840

Landhausdiele
ESCHE FANCY
 strukturiert 2V
nl Art.Nr. 530 945



Schiffsboden
EICHE SALINWEISS GEKALKT
 TUNDRA
 strukturiert
Pm Art.Nr. 528 147

Sortimentsübersicht HARO PARKETT 4000

Natural Color Line

Pm PERMADUR naturmatt
bt bioTec Öl/Wachs Finish
nl naturalin plus Naturöl-Oberfläche
2VM: 2-seitige Microlängsfase
2V: 2-seitige Längsfase
4V: 4-seitige Längs- und Stüpfase

Schiffsboden
EICHE WEISS
 FAMILY
 strukturiert
nl Art.Nr. 530 139

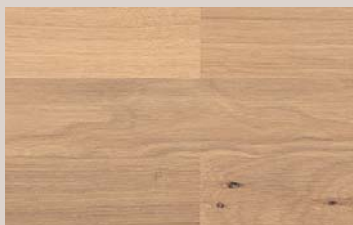

Schiffsboden
EICHE LICHTWEISS
 FAMILY
 strukturiert
Pm Art.Nr. 531 987

Schiffsboden
EICHE RAUCHWEISS GEKALKT
 TUNDRA
 strukturiert
Pm Art.Nr. 529 859



Schiffsboden
EICHE WEISS
 TERRA
 relief strukturiert 4V
nl Art.Nr. 530 124

Schiffsboden
EICHE PERLGRAU GEKALKT
 TUNDRA
 strukturiert
Pm Art.Nr. 528 148



Schiffsboden
EICHE MESETA
 TUNDRA
Pm Art.Nr. 524 812

Schiffsboden
EICHE LAVABRAUN
 TERRA
 strukturiert
nl Art.Nr. 530 143



Schiffsboden
EICHE CAPPUCCINO GEKALKT
 TUNDRA
 strukturiert
Pm Art.Nr. 529 860

Schiffsboden
EICHE SEPIA GEKALKT
 TUNDRA
 strukturiert
Pm Art.Nr. 529 862



Schiffsboden
EICHE ZIMT GEKALKT
 TUNDRA
 strukturiert
Pm Art.Nr. 529 861



HARO PARKETT 4000
Landhausdielen
EICHE WEISS
SAUVAGE
strukturiert 4V

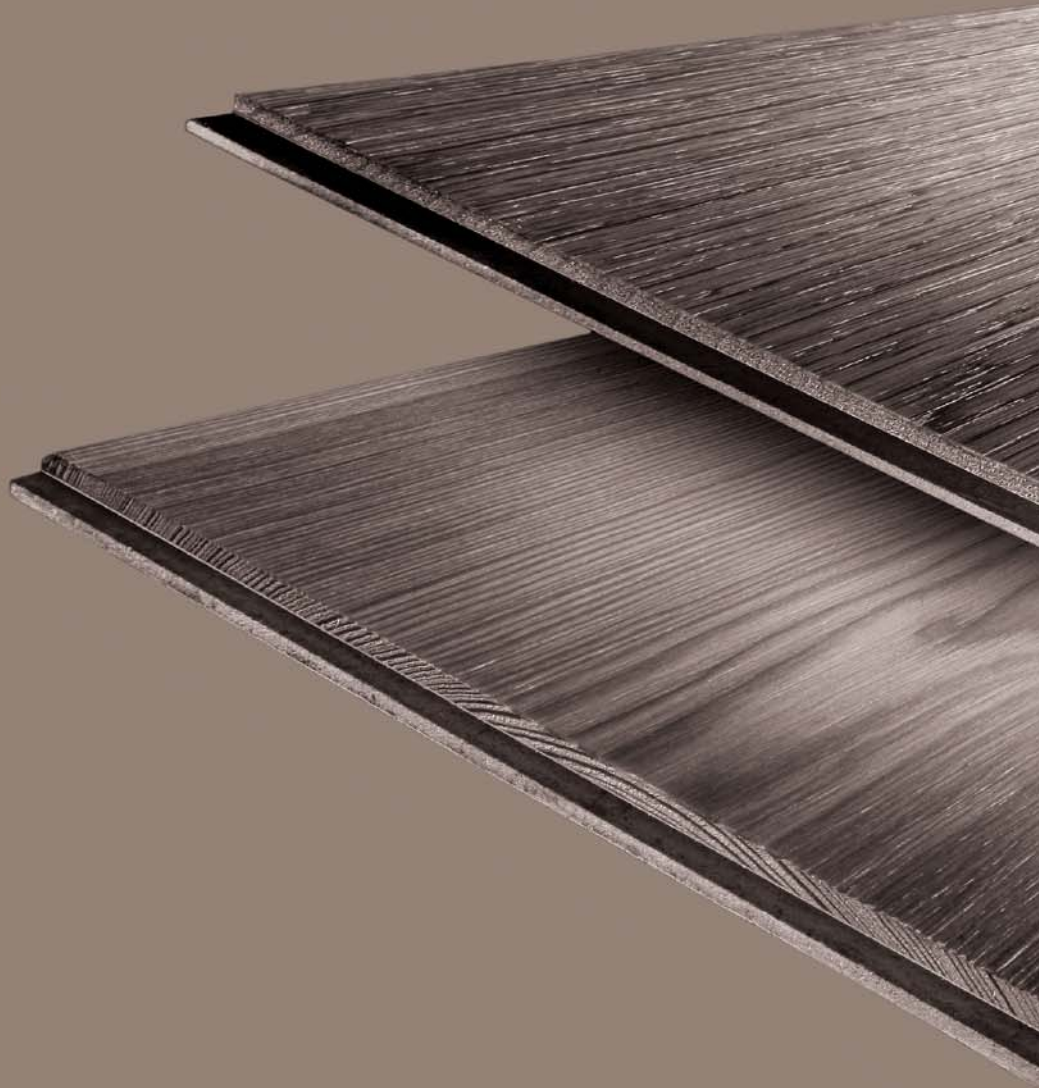

Innere Werte für ein
angenehmeres Wohnen.

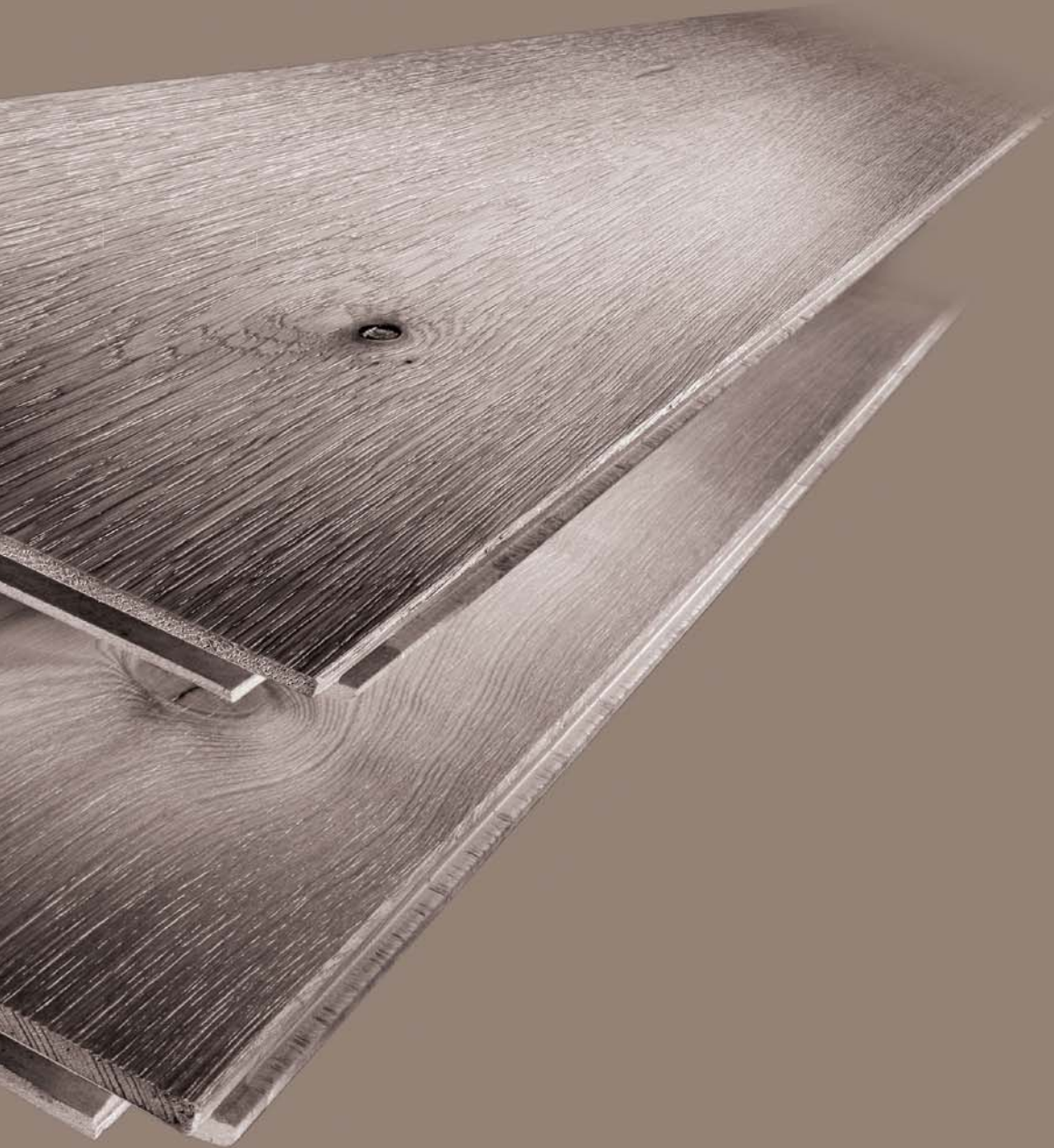

Nach den vielfältigen Wohnwelten, die Sie mit unseren Parkettböden gestalten können, wollen wir Ihnen auf den folgenden Seiten die Philosophie hinter unseren Produkten, die inneren Werte und die einmalige technische Ausstattung unserer Landhausdielen, Landhausdielen Toscana und Schiffsböden näher bringen.

Qualität ist die Basis
unseres Erfolges.



Als Familienunternehmen denken wir in punkto Qualität traditioneller und produzieren ausschließlich in Deutschland. Mit unseren erfahrenen Mitarbeiter und unserem jahrzehntelangen Know-how in der Parkettherstellung können wir Ihnen Markenqualität Made in Germany, Made by HARO anbieten. Bestes Beispiel ist die Verleimung unserer Parkettböden. Als weltweiter Anbieter müssen unsere Parkettböden in den Tropen genauso gut halten wie am Polarkreis. Also investieren und entwickeln wir Verleimungen, die den höchsten Ansprüchen gerecht werden. Dass dieser Mehraufwand für höhere Qualität ihren Preis hat, liegt auf der Hand. Nicht zuletzt ist es auch unsere Spitzenposition bei Entwicklung, Produktion und Einbau von Sportböden in den großen Arenen rund um den Globus, die für die Qualität unserer Parkettböden spricht. Unter härtesten Bedingungen, beispielsweise bei Olympischen Spielen, beweisen HARO Sportböden ihre Meisterschaft. Was wiederum direkt Ihnen zugute kommt. Schließlich fließen die Erfahrungen, die wir im Sportbereich machen, direkt in die Produktion Ihrer Parkettböden für Zuhause.

Nachhaltigkeit bestimmt seit fast 150 Jahren die Firma HARO



Wer wie wir Produkte aus natürlichen Materialien herstellt, kann nicht gegen, sondern muss mit der Natur arbeiten. Fast 150 Jahre Firmenhistorie lassen ahnen, wie nachhaltiges Handeln unsere tägliche Praxis bestimmt. Dass wir als erste Parkettmarke Deutschlands zu 100 % PEFC zertifiziert sind, belegt unser echtes Engagement in diesem Bereich. Konkret verwenden wir zum überwiegenden Teil heimische Hölzer und belasten dabei durch kürzere Transportwege die Umwelt entscheidend weniger. 2/3 der verwendeten Fichte für die Unterkonstruktion von HARO PARKETT beziehen wir sogar aus der Region. Unsere modernsten Fertigungstechnologien sind auch unter Umweltgesichtspunkten der Schritt in die richtige Richtung: so können wir eine hohe Rohstoffausbeute garantieren und verschwenden nicht wertvolle Ressourcen. Unsere nachhaltig ausgerichtete Denkweise zeigt sich auch bei der Energieversorgung: bereits seit 1971 nutzen wir die Holzabfälle aus unserer Produktion zur Erzeugung von Öko-Strom, den wir nicht nur für unser Unternehmen verwenden, sondern auch ins öffentliche Netz einspeisen.

Vielfalt ist die Grundlage
für eine grenzenlose Auswahl



Als Deutschlands führender Parketthersteller bieten wir Ihnen nicht nur hervorragende Markenqualität, ein Mehr an ökologischer Verantwortung und einen Service, der sich an den Bedürfnissen unserer Kunden orientiert. Sie dürfen sich von uns auch ein Mehr an Auswahl erwarten. In der Parkett-Welt von HARO finden Sie genau den passenden Boden für Ihre Lebens-, Wohn- und Arbeitsräume – und zwar ohne irgendwelche Kompromisse machen zu müssen. Kein Wunder, bei weit über 170 verschiedenen Landhausdielen, Schiffsböden und Toscana-Dielen. Und das alles in verschiedenen Formaten von schlank bis raumgreifend und ansprechenden Oberflächenbearbeitungen von glatt bis besonders strukturiert. Dazu kommen noch die Premiumböden unserer parkettmanufaktur by HARO und unser Angebot an Stabparkett – eine grenzenlose Auswahl, bei der jeder seinen ganz persönlichen Parkettboden findet.

Innovationen für ein angenehmeres Leben mit Parkett



Um Lebensqualität zu schaffen, muss man auch über Kundenwünsche bestens informiert sein. Um Trends nicht hinterher zu laufen, sondern sie zu setzen, muss man zudem ein feines Gespür für gesellschaftliche Entwicklungen und Bedürfnisse an den Tag legen. Denn nur so lässt sich auch in Zukunft mit bedarfsgerechten Innovationen bauen. Dass der Innovationsmotor HARO auf vollen Touren läuft, zeigen unsere bahnbrechenden Neuentwicklungen der letzten Jahre: ob Spa-Parkett für ein angenehmes Bodengefühl in allen Badbereichen, die handwerklich erstellten Premiumböden unserer parkettmanufaktur, die ökologische Pflegeserie clean & green oder der erste UV-Schutz für dauerhafte Farbbeständigkeit – unsere Innovationen schaffen mehr Lebensqualität in Ihrem Zuhause. Dabei liegt uns ein Bereich ganz besonders am Herzen: barrierefreies Wohnen. In einer Gesellschaft, die immer älter wird, sehen wir es als wichtig an, entsprechende Produkte zu entwickeln, die ein selbstbestimmtes Leben ermöglichen. Bei uns bekommen Sie dafür alles aus einer Hand: nicht nur als praktische Lebenshilfe, sondern in besonders attraktiven Erscheinungen. Praktisches und Schönes schließen sich bei uns nicht aus.

Qualität in allen Lagen

Massivholzböden, wie man sie aus früheren Zeiten kennt, hatten einige enorme Nachteile. Feuchtigkeitsschwankungen sorgten für Verformungen, Unebenheiten des Unterbodens machten aufwendige Schleifarbeiten notwendig. Außerdem wurden ungeheure Mengen Holz für wenig Boden verbraucht. Mehrschichtparkett von HARO löst diese Probleme auf einfache Weise. Durch die abgesperrte Struktur unseres 3-Schicht-Parketts reduziert sich das natürliche „Arbeiten“ des Holzes um bis zu 70 %. Und im Gegensatz zum Massivholzboden ist Mehrschichtparkett auch in punkto Nachhaltigkeit, Umwelt und unter Kostengesichtspunkten die bessere Wahl mit handfesten Vorteilen.



3-Schicht-Aufbau zur schwimmenden Verlegung, vollflächigen Verklebung oder Verlegung mit selbstklebender Unterseite ComforTec

1. Ca. 3,5 mm dicke Edelholznutzschicht aus sorgfältig ausgewählten Hölzern (bei HARO PARKETT 3000 ca. 2,5 mm)
2. Fichte-Massivholzstäbchen als Mittellage (HDF-E1-Mittellage bei Serie 3000)
3. Gegenzugurnier aus Nadelholz
4. Optional: Silent Pro Komfort-Dämmunterlage (ca. 2 mm Dicke)/bei ComforTec: selbstklebende Unterseite

Oberfläche

Ganz gleich, ob widerstandsfähige Versiegelung mit PERMADUR naturmatt, der bioTec Öl-Wachs-Oberfläche oder naturaLin plus, die atmungsaktive Naturöl-Oberfläche – höchste Sorgfalt bei der Auswahl der Rohstoffe und z.B. bis zu 7 Lackschichten der PERMADUR-Versiegelung sorgen für eine lange Lebensdauer.

1 Edelholznutzschicht

Auch Deckschicht genannt. Sorgfältige Auswahl der besten Holzarten, schonende Behandlung, sorgsame Trocknung und unsere jahrzehntelange Erfahrung in der Parketherstellung geben Ihnen das gute Gefühl, das Beste für Ihren Boden ausgesucht zu haben.

2 Mittellage

Dass HARO PARKETT ein Leben lang stabil bleibt, garantiert Ihnen die Mittellage aus querliegenden Fichte-Massivholzstäbchen. Sie ist zwar im täglichen Gebrauch nicht zu sehen, trotzdem aber äußerst aufwendig in der Herstellung: verwendet wird nur Fichtenholz mit gleichmäßiger Feuchtigkeit und weitgehend stehenden Jahresringen. Nur so ist garantiert, dass Ihr Parkett plan bleibt. Die Aufgabe der Mittellage ist, den Spannungen der Oberschicht entgegen zu wirken und dadurch höchste Formstabilität zu gewährleisten.

3 Gegenzugurnier

Weiches Nadelholz sorgt in dieser Schicht für eine nochmals verbesserte Stabilität.

4 Dämmung

Dämmunterlagen sorgen für eine relevante Entlastung von Ohren, Gelenken und Wirbelsäule. Es stehen unterschiedliche Materialien zur Verfügung, die entweder werkseitig fest verklebt oder als lose Rollenware erhältlich sind.

Perfekt konstruiert

Das lebendige Material Holz ist vielseitigen Schwankungen unterworfen. Massivholzparkett schwindet im Winter auf Grund der trockenen Luft, während es in der wärmeren und feuchteren Jahreszeit quillt. Es kommt zu Verformungen wie der abgebildeten Schüsselung. 3-Schicht HARO PARKETT ist so konstruiert, dass diese Kräfte keine Auswirkungen auf Ästhetik und Haltbarkeit des Bodens haben.



Massivholz



HARO PARKETT

Keine Chance der Feuchtigkeit

Unser Feuchtigkeitsschutz sorgt dafür, dass Nässe kaum Chancen gegen das Mehrschicht-Parkett hat. Die Wassertropfen bleiben auf der Oberfläche liegen, abgewehrt durch die imprägnierten Kopfkanten der Lamellen innerhalb einer Parquettdiele*. Ein Aufwand, der nicht unbedingt Standard, aber Pflicht für unseren hohen Qualitätsanspruch ist. Ein Grund mehr, der für unser Markenparkett spricht.

*bei Schiffsboden Buche und Ahorn Serie 4000 mit Dicke 13,5 mm

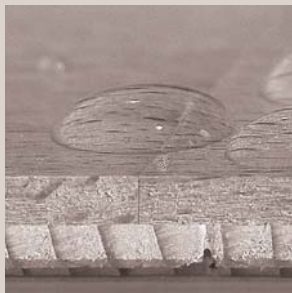
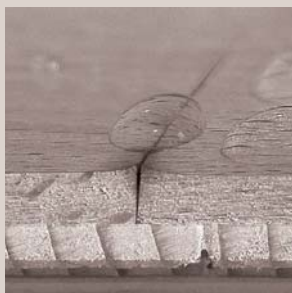

aquaShield
Feuchtigkeitsschutz

Vorbildliche Leistungen

HARO PARKETT gibt Ihnen das gute Gefühl, einen sicheren und komfortablen Boden in Haus und Wohnung verlegt zu haben. Bester Beweis sind die Leistungseigenschaften in punkto Brandverhalten, Rutschbeständigkeit und der Wärmedurchlasswiderstand.

Natürliche Veränderung

Als lebendiger Werkstoff hat jede Holzart ihre ganz charakteristischen Eigenschaften. Dazu gehört auch die unterschiedliche Wechselwirkung mit Licht bzw. UV-Strahlung. Helle Hölzer werden im Lauf der Zeit dunkler, dunkle Hölzer neigen zum Aufhellen. Warum ist das so? Ganz einfach: ein wichtiger Bestandteil von Holz ist das Lignin – es verändert die Farbe des Holzes unter Sonneneinfluss. Tropische Hölzer können sich unter Lichteinfluss stärker verändern. Die Hölzer Kambala und Merbau tendieren dann eher in Richtung eines dunkleren Brauntons. Die farbstabilsten Holztonungen sind die Achateiche und die Eiche carbonschwarz, sowie die durchgefärbten Hölzer der parkettmanufaktur by HARO – sie bleiben nahezu ohne Farbveränderung.

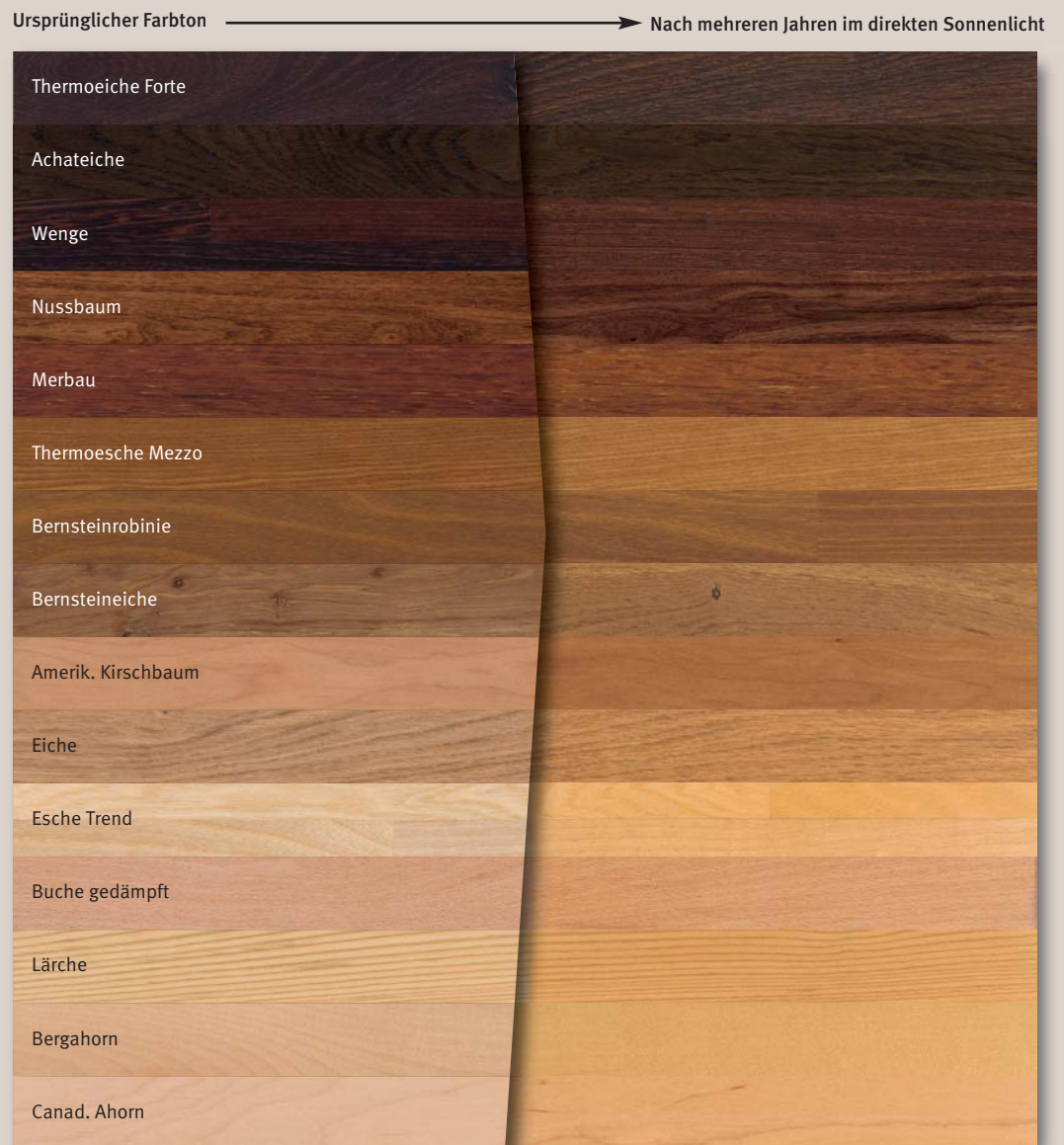

Die Härte

Jede Holzart zeichnet sich auch durch eine unterschiedliche Härte aus. Dabei hat jede Holzart nicht eine feste Härte, sondern je nach Wuchs ergibt sich ein Härtebereich. Gemessen wird die Holzhärte mit dem Brinell-Test. Der Test wird durchgeführt, indem eine 10-Millimeter-Stahlkugel mit festgelegter Kraft und Dauer gegen die Holzoberfläche gepresst wird. Es entsteht eine Einkerbung, aus der der Brinell-Wert errechnet wird. Je härter das Holz, desto größer dieser Wert.



Brinellhärte-Bereiche verschiedener Parkett-Holzarten (bei u = 6 %)

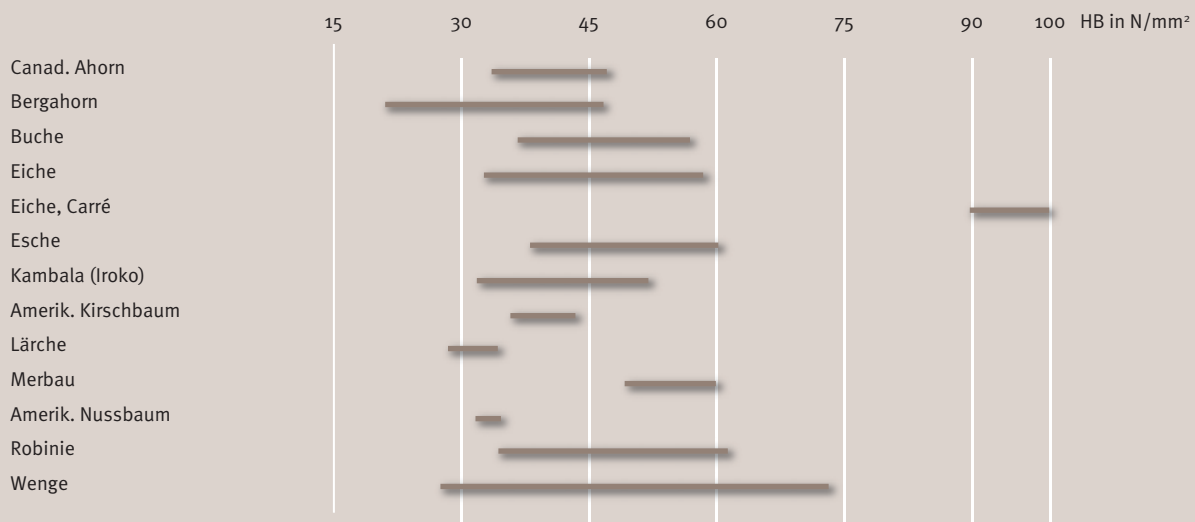

Auswahlkriterien für Ihren perfekten Parkettboden

Holzart/Holzfarbe

Hell, dunkel, lebendig, beruhigend, trendy, zeitlos, klassisch – für jeden Einrichtungswunsch und für jeden Geschmack finden Sie bei uns genau das passende Holz in ausgesuchter HARO Qualität. Ihr HARO Fachhändler führt sie Ihnen gerne vor und Sie können direkt vergleichen.



Format

Das Dielenformat hat ebenfalls entscheidenden Einfluß auf die Interieurgestaltung. So können Sie mit kürzeren Dielen – zum Beispiel im Format Toscana – kleineren Räumen mehr Großzügigkeit verleihen. Während Landhausdielen Räume eher ruhiger wirken lassen, erzielen Sie mit einem Schiffsboden eine lebendige Wirkung.

Ganz gleich, wie Sie sich entscheiden, mit unseren drei angebotenen Dielenformaten müssen Sie keine Kompromisse eingehen, sondern können Ihre Lebensräume mit dem schönsten Parkett gestalten.



1 Schiffsboden:

Prägnante, klare Optik durch drei nebeneinander liegende Stab-Designelemente.

Formate: 180 x 2200 mm (Serie 4000)

oder 180 x 2210 mm (Serie 3000)

2 Landhausdielen:

Der moderne Parkettklassiker im Dielendesign sorgt für großzügige Optik in Ihren Räumen.

Format: 180 x 2200 mm bzw. 173 x 2200 mm

3 Landhausdielen Toscana:

Kompaktes Landhausdielen-Format verleiht auch kleinen Räumen Großzügigkeit.

Format: 120 x 1000 mm

Sortierung

Holz ist nicht gleich Holz – auch wenn es von ein und demselben Baum kommt. Kernholz hat eine andere Optik als Holz, das mehr an den Außenbereichen des Stammes liegt. Kommt das Holz aus den oberen Bereichen eines Baumes, ist es je nach Baumart vielleicht mehr von Ästen durchzogen. Es gibt viele Kriterien, die über den typischen Charakter einer Sortierung entscheiden. Eines ist dabei aber immer gleich: das erfahrene Auge unserer Produktionsfachkräfte kann durch keine Maschine ersetzt werden. Deshalb findet die Auswahl der verschiedenen Sortierungen auch von Hand statt. Nur so können wir unserem und Ihrem hohen Qualitätsanspruch stets gerecht werden.

HARO PARKETT Schiffsboden



Exquisit ○

- Ausgewählte Lamellen mit gleichmäßiger Struktur und Farbe
- Optik: ruhig, repräsentativ, elegant



Trend △

- Natürliche Holzmaserung mit kleinen Ästen
- Optik: Klassisch natürlich, zeitlos



Terra

- Natürlich, rustikale Holzstruktur mit starkem Astanteil
- Optik: lebhaft, rustikal



Tundra □

- Größere Holzfarbunterschiede
- Optik: lebhaft, charaktervoll
- bei Buche: natürlicher Astanteil
- bei Eiche: natürlicher Splintanteil



Favorit

- Ausgewogene Mischung aus ruhigen bis lebhaften Lamellen
- Optik: ansprechende Farbunterschiede, lebhaft

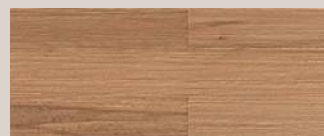

Country

- Starke Farbunterschiede durch dunkle Kernanteile (Buche, Esche)
- Optik: kräftige Farbunterschiede



Family

- Lebhaftes Mischung aus Terra und Tundra, mit Ast- und Splintanteilen
- Optik: lebhaft, charaktervoll, rustikal



Sauvage

- Sehr starke und große Astanteile mit dunklen Kittungen
- Optik: trendig-rustikal

Hinweis: Bei Exotenhölzern kann es holzartenbedingt zu Fleckenbildung kommen (mineralische Einschlüsse). ○, △, □, sortiert nach EN 13489, 4.4, alle anderen sortiert nach EN 13489, B

HARO PARKETT Landhausdiele, Landhausdiele Toscana



Exklusiv

- Ausgewählte Lamellen mit gleichmäßiger Struktur und Farbe
- Optik: ruhig, repräsentativ, elegant



Markant

- Holzmaserung mit natürlichen Astanteilen
- Optik: Klassisch natürlich, zeitlos



Sauvage

- Natürlich bis lebhafte Holzstruktur mit größeren Astanteilen
- Risse, gespachtelte Stellen und WurmLöcher möglich
- Optik: trendig-rustikal



Country

- Starke Farbunterschiede, helle Splint- und Astanteile ebenso möglich (Eiche, Nussbaum) wie dunkles Kernholz (Esche)
- Optik: lebhaft, ausdrucksstark



Arizona

- Holzmaserung mit Astanteilen und schwarz gekitteten Rissen
- Optik: individuell, rustikal



Alabama

- Lebhafte Holzstruktur mit authentischen Astanteilen und einer größeren Anzahl an schwarz gekitteten Rissen
- Optik: individuell, rustikal, authentisch

Oberflächenveredelung/Finish



Sie wissen jetzt, welches Holz in welchem Format in welcher Sortierung in Zukunft Ihr Zuhause verschönern soll. Ein nächster wesentlicher Schritt zu Ihrem Traumboden ist das Finish, die Oberflächenveredelung Ihres HARO PARKETTS. Inspiriert von handwerklicher Verarbeitung früherer Zeiten und angetrieben von unserem hohem Innovations- und Qualitätsanspruch haben wir interessante Oberflächenveredelungen für unsere Parkettdielen kreiert. Um den Dielencharakter noch stärker zu betonen, wählen Sie HARO PARKETT mit Fase. Bei der 4-seitigen Fase (4V) werden die Stirn- und Längskanten angeschrägt, bei der 2-seitigen Fase (2V) nur die Längskanten. So oder so – der Charme unserer Augen- und Fußschmeichler wird Sie verzaubern.

Strukturiert

Mehr Authentizität, mehr Wohlgefühl: bei strukturierten Oberflächen wird das Holz mit speziellen Bürsten behandelt. So werden die weichen Jahresringe herausgebürstet und eine natürliche Oberflächenhaptik und -optik erzeugt. Eine trendige Alternative zu den glatten Oberflächen.



Relief strukturiert

Der neue Look für Schiffsböden: attraktive Reliefstruktur der Oberfläche mit spürbaren Höhen und Tiefen, dazu eine besondere Natürlichkeit durch lebhaftes Sortierungen – so wirken die Lamellen des Schiffsbodens wie kleine Landhausdielen.



Porenbetonung

Natürlichkeit und Design vereinen sich bei den Parkett-dielen mit porenbetonter Oberfläche. Mittels Farbe wird die natürliche Holzmaserung betont. So entsteht ein attraktives Spiel aus Farbe und Struktur: modern und akzentuiert, dennoch angenehm zurückhaltend.



Retro strukturiert

Der neueste Chic und trendige Lebensgrundlage: retro strukturiertes Parkett. Durch aufwendige Verfahren erzielen wir ein besonders natürliches Aussehen, das durch den natürlichen Holzschwund rund um die Astanteile gekennzeichnet ist. Dies verleiht dem Boden eine verführerische Ausstrahlung und der Oberfläche eine angenehme Haptik.



Naturöl und Trendfarbe

Mit farbigen Naturölen entsteht das perfekte Trendparkett. Unser Bestes, vereint auf einem Boden: großzügige Formate, Naturöl, Farbpigmente, Porenbetonung und exklusive Oberflächentexturen. Für eine bisher noch nicht erlebte Synthese aus Tradition und Moderne.



Sanft geschroppt

Schroppen ist eine traditionelle Methode der Holzbearbeitung. Durch diese alte Handwerkskunst wird die Oberfläche der Parkett-diele auf eine einmalige Art veredelt. Es entsteht eine Designoberfläche.



Oberfläche



Für lang andauernde Freude an Ihrem HARO PARKETT bieten wir Ihnen drei unterschiedliche Oberflächenbehandlungen: besonders widerstandsfähig, besonders natürlich oder das Beste aus beiden Welten. Wer sich keine Arbeit mit seinem Parkett machen will, einen besonders pflegeleichten Boden bevorzugt, trotzdem aber eine robuste Oberfläche will, die einige Härten des Alltags wegsteckt – der ist mit PERMADUR naturmatt bestens bedient. Ein geringer Pflegeaufwand und gleichzeitig ein authentischer Naturlook? Wer so denkt, bevorzugt die naturnahe Öl-Wachs-Oberfläche von bioTec. Die atmungsaktive Naturöl-Oberfläche von naturaLin plus begeistert alle Freunde eines besonders natürlichen und ausdrucksstarken Parkettbodens. Wobei unsere Innovation clean & green aquaOil Reinigung und Pflege der geölten Oberfläche jetzt ganz einfach gestaltet.

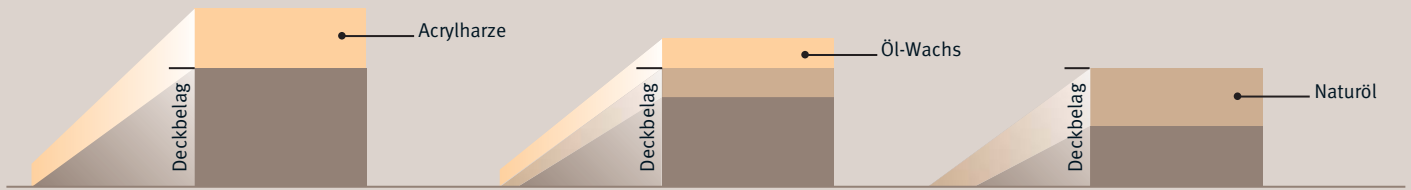

PERMADUR®
VERSIEGELUNG
NATURMATT

**Die widerstandsfähige
Versiegelung**

Inhaltsstoffe

- Acrylharze

Funktionsprinzip

- Hochwertige, unter UV-Licht gehärtete Acrylharze bilden auf dem Holz eine schützende Lackschicht. Die Parkettoberfläche ist abriebfest, kratzbeständig, strapazierfähig und fleckunempfindlich.

Für alle,
die einen besonderen pflegeleichten und strapazierfähigen Parkettboden suchen.

Pflege

- Trockenreinigung mit Besen oder Staubsauger.
- Nach Bedarf nebelfeuchte Reinigung mit clean & green natural.

bioTec®
ÖL/WACHS FINISH

**Die naturnahe
Öl-Wachs-Oberfläche**

Inhaltsstoffe

- Öle und Wachse

Funktionsprinzip

- Wachs bildet auf der Bodenoberfläche einen wirksam schützenden Film mit mattem, naturnahem Glanz. Die Öle werden von den oberen Schichten des Parkettbodens absorbiert, imprägnieren das Holz und verstärken gleichzeitig die Ästhetik der natürlichen Maserung.

Für alle,
die Parkett mit natürlicher Optik und geringem Pflegeaufwand suchen.

Pflege

- Trockenreinigung mit Besen oder Staubsauger.
- Nach Bedarf nebelfeuchte Reinigung mit clean & green natural.
- Bei starker Belastung gelegentliche Auffrischung der Oberfläche mit clean & green aqua oil

naturaLin®plus
NATURÖL-OBERFLÄCHE

**Die atmungsaktive
Naturöl-Oberfläche**

Inhaltsstoffe

- Inhaltsstoffe auf Basis natürlicher Rohstoffe wie Leinöl und mineralische Bestandteile

Funktionsprinzip

- Das Pflegeöl naturaLin dringt tief in die Holzporen ein und schützt das Parkett vor Verschmutzung und Austrocknung. Dabei werden die Holzporen nicht verschlossen; das Holz bleibt atmungsaktiv und behält seine natürlich Optik und Haptik.

Für alle,
die einen besonders ausdrucksstarken und natürlichen Parkettboden suchen.

Pflege

- Trockenreinigung mit Besen oder Staubsauger.
- Regelmäßiges feuchtes Wischen mit clean & green natural schützt vor Verschmutzung und Verschleiß.
- Bei starker Belastung gelegentliche Auffrischung der Oberfläche mit naturaLin Oil oder clean & green aqua oil.

Dämmunterlagen Komfort auf Schritt und Tritt



Für alle, die sich mehr Komfort gönnen möchten, gehören Dämmunterlagen einfach zum guten Ton. So werden nicht nur Ohren, Gelenke und Wirbelsäule durch den sanft-federnden Auftritt entlastet. Auch Tritt- und Raumschall werden auf ein Minimum reduziert – was nicht nur Sie, sondern auch Ihre Nachbarn begeistert. Die Silent Pro Komfort-Dämmunterlagen sind auf Wunsch für alle HARO 3-Schicht-Böden bereits werkseitig verklebt oder als lose Rollenware erhältlich. Ihr HARO Fachhändler berät Sie gerne.

Ihre Vorteile:

- Hervorragende Dämmung von Tritt- und Raumschall
- Der „Waldbodeneffekt“ schont Gelenke und Wirbelsäule
- Geeignet für die Verlegung auf Fußbodenheizung
- Leicht und sauber zu schneiden
- Umweltgerechtes Entsorgen des Verschnitts im Hausmüll
- Silent Probekommen Sie auch bereits auf dem Parkett aufkaschiert (ab einer Menge von 10 m²).
Ihr Vorteil: Verlegung und Dämmung erledigen Sie in einem Arbeitsschritt.

Angenehm für Sie, wenn im Raum der Geräuschpegel spürbar gesenkt wird.

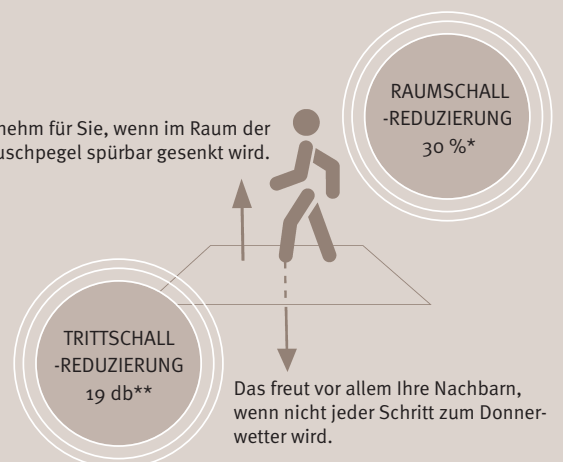

* Maximal erreichte Einzelwerte nach EPLF Impulshammerprüfung (bezogen auf Referenzboden)

** Nach DIN 140-8



Lose Dämmunterlagen

Dämmunterlagen empfehlen wir grundsätzlich bei allen harten Unterböden. Sie erhöhen die Elastizität des Bodens, dämmen Raum- und Trittschall und gleichen kleine Unebenheiten aus. Darüber freuen sich nicht nur die Ohren Ihrer Nachbarn, sondern auch Ihr Parkett.

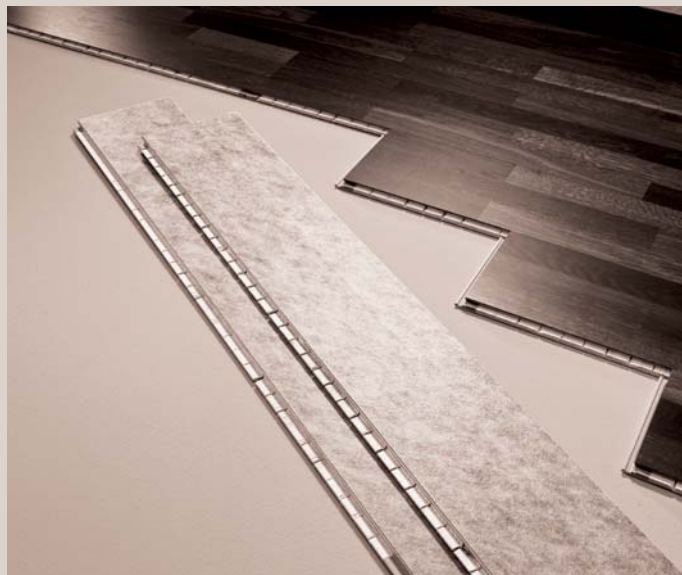

Fest kaschierte Dämmunterlagen

Durch die werkseitige Kaschierung der Silent Pro Dämmunterlage auf der Dielenrückseite kommt es zu einer festen Verbindung zwischen Parkettdele und Dämmung. Positiver Effekt: mögliche Hohlstellen oder Luftbrücken werden geschlossen, was sich positiv auf die akustische Dämmwirkung auswirkt. Denn durch Luftbrücken kommt es beim Begehen im Raum zu dumpfen, lauten Klangbildern, die die eigentliche akustische Dämmwirkung beim Raumschall einschränken. Weiterer Vorteil der fest kaschierten Unterlage: Verlegung und Dämmung erfolgen in einem Arbeitsgang.



Silent Pro

Auf Basis von PUR mit mineralischen Füllstoffen.
Stärke: ca. 3 mm
Trittschallverbesserung: 19 db
Raumschallverbesserung: 30 %



Silent Pro DS

Zusätzlich mit integrierter Dampfbremse (SD > 100 m)
Werte wie Silent Pro



Silent ECO

Hochwertige Akustikmatte mit hervorragenden Raum- und Trittschalleigenschaften auf Basis von Pflanzenölen mit mineralischen Füllstoffen.
Stärke: ca. 2 mm
Trittschallverbesserung: 18 db
Raumschallverbesserung: 27 %

Top verlegt mit Top Connect

Professionelle Verlegung für Selbstverleger ist jetzt so einfach und schnell wie noch nie. Top Connect ist das wahrscheinlich einfachste Verlegesystem der Welt, mit dem Sie ganz ohne Werkzeug Ihren HARO Markenboden in kürzester Zeit im Raum verlegen – und bei einem Umzug übrigens auch ebenso einfach wieder ausbauen können.

Einwickeln

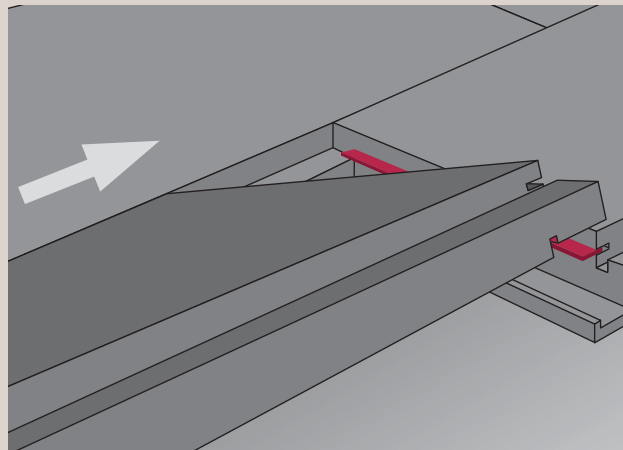

Einfacher geht's nicht mehr

- Extrem schnell
- Präzise und professionell
- Einfach eingebaut, einfach ausgebaut
- Sichere Verbindungen an Stirn- und Längskanten
- Geeignet für vollflächige Verklebung

Drücken

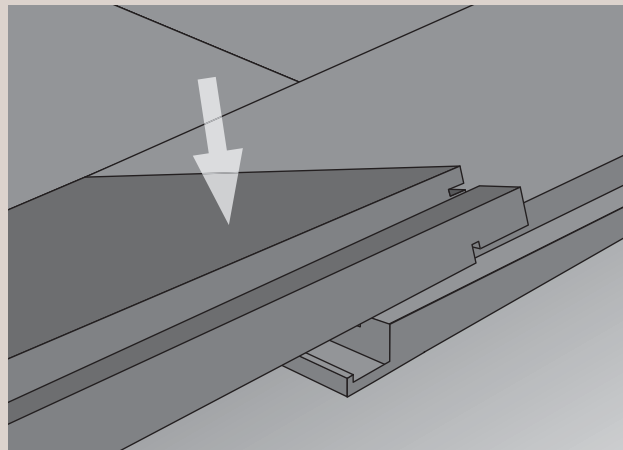

Fertig

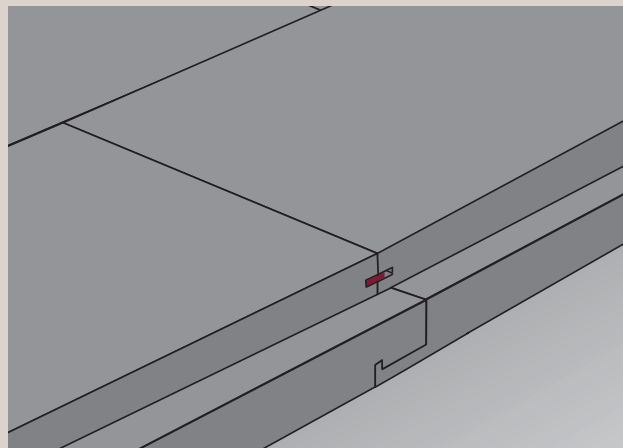

Das wahrscheinlich
einfachste Verlegesystem
der Welt

Top Connect mit ComforTec

Optimale Ergänzung zum revolutionären Verlegesystem Top Connect ist die HARO Innovation ComforTec. Mit den selbstklebenden ComforTec-Dielen erzielen Sie im Handumdrehen höchste Verlegequalität mit dem Komfort eines vollflächig verklebten Bodens.



	Vollflächige Verklebung	ComforTec	Schwimmende Verlegung
Raumschall	+++	++++	●
Gehkomfort	+++	++++	●
Verlegung ohne Abschluss- oder Übergangprofile möglich	+++	++++	●
Sofort bewohnbar	●	++++	++++
Geruchs-/Schadstoffbelastung	*	++++	++++
Einfache, schnelle und saubere Verlegung	●	++++	++++

+++ sehr gut ● befriedigend * je nach verwendeter Klebstoffart

- Höchste Verlegequalität in Verbindung mit schnellster Verlegetechnik
- Sofort bewohnbar
- Kein Klebstoff, Keine Schadstoffbelastung
- Gehgefühl mit der angenehmen Akustik eines vollflächig verklebten Bodens
- Geeignet für Fußbodenheizung
- Keine optische Einschränkung durch Abschluß- oder Übergangprofile (bis zu einer Türbreite von 150 cm)
- Umfassendes Sortiment mit den beliebtesten Hölzern
- Erhältlich für Parkett Schiffsboden, Landhausdielen und Landhausdielen Toscana

Marken-Qualität aus einer Hand

Rund um Ihren neuen HARO Markenboden bieten wir eine Vielzahl an Produkten für einen perfekten Gesamteindruck im Raum. Ganz gleich, ob Sockelleisten, Treppen- und Abschlussprofile, professionelle Renovierung – Markenzubehör von HARO ist immer die erste Wahl.



Treppenprofile

Für jeden HARO Parkettboden erhalten Sie auch die passenden Treppenprofile. So lassen sich noch perfektere Wohnwelten realisieren.



Sockelleisten mit System

Unser durchdachtes Sockelleisten-System macht es Ihnen besonders einfach. Befestigungselemente an der Wand anbringen, Sockelleisten aufstecken – fertig.



Sockelleisten

Passend zum Boden oder gezielter Kontrast – unser Sockelleisten-Sortiment bietet für jeden Geschmack den passenden Abschluss. Informieren Sie sich bitte bei Ihrem HARO Fachhändler über die schier unendlichen Gestaltungsmöglichkeiten.

Eine saubere Sache

Wer bisher dachte, Parkett sei aufwendig zu reinigen und pflegen, der täuscht sich. Tatsächlich gehört Parkett zu den pflegeleichten Böden, die einfach nur mit Besen oder Staubsauger trocken gereinigt werden. Und für die nachhaltige Pflege haben wir innovative Produkte entwickelt, die es Ihnen ganz leicht machen.



Schnell, einfach, natürlich – Pflege für alle Böden.

Moderne, verantwortungsbewusste Haushalte setzen auf ökologisch-unbedenkliche Produkte bei gleichzeitig leichter Anwendung. Bei unserer revolutionären Eigenentwicklung clean & green ist unser jahrzehntelanges Know-how eingeflossen. Herausgekommen ist eine perfekte, auf die einzelnen Bodentypen abgestimmte Produktserie, die Ihnen Reinigung und Pflege von hochwertigen Böden so einfach wie noch nie macht. Als Deutschlands führender Parkett- und Hartbodenhersteller wissen wir eben wie kein Zweiter, was man für den langfristigen Werterhalt benötigt.

Die clean & green Artikel sind zum Reinigen all unserer Bodenbeläge geeignet.

clean & green®
Schnell, einfach, natürlich – Pflege für alle Böden

Einfach ausgezeichnet: HARO



Nachhaltigkeit

Die Hamberger Flooring GmbH & Co. KG ist seit Beginn 2004 PEFC zertifiziert. Als erste Parkettmarke ist HARO PARKETT zu 100 % PEFC zertifiziert, das heißt, das von uns eingesetzte Holz stammt komplett aus zertifizierten, nachhaltig bewirtschafteten Wäldern.



www.realwood.eu

Real Wood

Die Hamberger Flooring GmbH & Co. KG übernimmt eine Vorreiterrolle bei der Umsetzung der Real Wood-Kampagne zur Erkennbarkeit von Echtholzböden.



HARO Garantie

Neben der gesetzlichen Garantiefrist gewährleistet HARO zusätzlich Garantie auf verschiedene Produktgruppen. Bitte beachten Sie die jeweiligen Garantiebedingungen.



Umweltzeichen Blauer Engel

Der Blaue Engel bescheinigt seit 1992 die Umweltverträglichkeit unserer Produkte.



ISO 9001

Seit 1995 ist unser Qualitätsmanagementsystem nach DIN EN ISO 9001: 2000 zertifiziert. Es sichert die Abläufe im Unternehmen und trägt damit zur Erhaltung einer gleichbleibenden Produktqualität bei.



Made in Germany

Weil unsere Qualitätsböden beste deutsche Wertarbeit sind, bekommen sie von uns auch das international renommierte Siegel „Made in Germany“.



ISO 14001

Mit der Zertifizierung nach DIN EN ISO 14001: 2004 bekennen wir uns seit 1998 zu einem aktiven Umweltmanagement.



CE

Die CE-Kennzeichnung bestätigt, dass HARO Bodenbeläge allen grundlegenden europäischen Sicherheits- und Gesundheitsrichtlinien entsprechen.



ISO 50001

Die Norm 50001 ermöglicht es Unternehmen, Prozesse und Systeme aufzubauen, die für die Reduktion des eigenen Energieverbrauchs und eine Steigerung der Energieeffizienz erforderlich sind.



vdp/FEP
 Die Hamberger Flooring GmbH & Co. KG ist Mitglied im Verband der Deutschen Parkettindustrie e.V. und in der FEP, der Föderation der Europäischen Parkettindustrie.



Übereinstimmungszeichen
 Um bauliche Qualitätsstandards zu gewährleisten, müssen Baustoffe auf technische, ökologische und gesundheitliche Eigenschaften geprüft und zertifiziert werden. Das sogenannte Ü-Zeichen belegt die bauaufsichtliche Zulassung für alle Parkette und Holzfußböden in Deutschland. Bewertet werden dabei die eingesetzten Stoffe und Emissionen. Die Firma Hamberger ist der erste Hersteller mit dieser bauaufsichtlichen Zulassung bei 2-Schicht- und 3-Schicht-Parkett durch das Deutsche Institut für Bautechnik (DIBT). Das bedeutet Produktsicherheit für Hersteller, Händler und Verleger und gesundes Wohnen für den Verbraucher.

HARO®

Endlich zuhause



Hamberger Flooring GmbH & Co. KG
Postfach 10 03 53, 83003 Rosenheim, Deutschland, Telefon +49 8031 700-0, Telefax +49 8031 700-299, E-Mail info@haro.de
www.haro.de

606 033/01/24 D Irrtümer und techn. Änderungen vorbehalten. 2014

HAMBERGER®
FLOORING